

FLEX

ELEKTROWERKZEUGE

DWL 2500 10.8/18.0



| | | |
|-----------|--|-----|
| de | Originalbetriebsanleitung | 3 |
| en | Original operating instructions | 10 |
| fr | Notice d'instructions d'origine | 17 |
| it | Istruzioni per l'uso originali | 25 |
| es | Instrucciones de funcionamiento originales | 32 |
| pt | Instruções de serviço originais | 39 |
| nl | Originele gebruiksaanwijzing | 46 |
| da | Originale driftsvejledning | 53 |
| no | Originale driftsanvisningen | 60 |
| sv | Originalbruksanvisning | 67 |
| fi | Alkuperäinen käyttöohjekirja | 74 |
| el | Αυθεντικές οδηγίες χειρισμού | 81 |
| tr | Orijinal işletme kılavuzu | 89 |
| pl | Instrukcja oryginalna | 96 |
| hu | Eredeti üzemeltetési útmutató | 103 |
| cs | Originální návod k obsluze | 110 |
| sk | Originálny návod na obsluhu | 117 |
| hr | Originalna uputa za rad | 124 |
| sl | Izvirno navodilo za obratovanje | 131 |
| ro | Instrucțiuni de funcționare originale | 138 |
| bg | Оригинално упътване за експлоатация | 145 |
| ru | Оригинальная инструкция по эксплуатации | 153 |
| et | Originaalkasutusjuhend | 161 |
| lt | Originali naudojimo instrukcija | 168 |
| lv | Lietošanas pamācības oriģināls | 175 |
| ar | ترجمة لإرشادات التشغيل الأصلية | 188 |

Inhalt

| | |
|----------------------------|---|
| Verwendete Symbole | 3 |
| Symbole am Gerät | 3 |
| Zu Ihrer Sicherheit | 3 |
| Technische Daten | 4 |
| Auf einen Blick | 5 |
| Gebrauchsanweisung | 6 |
| Wartung und Pflege | 8 |
| Entsorgungshinweise | 8 |
| Ⓒ Haftungsausschluss | 9 |
| Haftungsausschluss | 9 |

Verwendete Symbole

WARNUNG!

Bezeichnet eine unmittelbar drohende Gefahr. Bei Nichtbeachten des Hinweises drohen Tod oder schwerste Verletzungen.

VORSICHT!

Bezeichnet eine möglicherweise gefährliche Situation. Bei Nichtbeachten des Hinweises drohen Verletzungen oder Sachschäden.

HINWEIS

Bezeichnet Anwendungstips und wichtige Informationen.

Symbole am Gerät



Vor Inbetriebnahme
Bedienungsanleitung lesen!



Entsorgungshinweise
(siehe Seite 8)!



Nicht in die Lichtquelle blicken!



Leuchten für rauen Betrieb IK07

IP20

Staubdichtigkeitsgrad 2 und Schutz
gegen Eindringen von Wasser 0
(mit Akku)

IP67

Staubdichtigkeitsgrad 6 und Schutz
gegen Eindringen von Wasser 7
(ohne Akku)



Warnung - Brandgefahr!
Mindestabstand zu beleuchteten
Gegenständen 0,1 m

Zu Ihrer Sicherheit



WARNUNG!

Vor Gebrauch des Elektrowerkzeuges lesen und danach handeln:

- die vorliegende Bedienungsanleitung,
- die „Allgemeinen Sicherheitshinweise“ zum Umgang mit Elektrowerkzeugen im beigelegten Heft (Schriften-Nr.: 315.915),
- die für den Einsatzort geltenden Regeln und Vorschriften zur Unfallverhütung.

Bestimmungsgemäße Verwendung

Die LED-Akku-Arbeitsleuchte DWL 2500 10.8/18.0 ist bestimmt

- für den gewerblichen Einsatz in Industrie und Handwerk,
- zur Kontrolle von großen Oberflächen beim Polieren, Lackieren und Reinigen sowie zur Farbanpassung,
- für die gezielte Ausleuchtung des Arbeitsplatzes,
- zur Ausleuchtung von Räumen.

Die LED-Akku-Arbeitsleuchte DWL 2500 10.8/18.0 ist nicht geeignet

- zur Beleuchtung im Straßenverkehr.

Sicherheitshinweise für LED-Akku-Arbeitsleuchten



WARNUNG!

Lesen Sie alle Sicherheitshinweise und Anweisungen. Versäumnisse bei der Einhaltung der Sicherheitshinweise und Anweisungen können elektrischen Schlag, Brand und/oder schwere Verletzungen zur Folge haben. **Bewahren Sie alle Sicherheitshinweise und Anweisungen für die Zukunft auf.**

- Arbeiten Sie mit der LED-Akku-Arbeitsleuchte nicht in explosionsgefährdeter Umgebung.
- Richten Sie den Lichtstrahl nicht auf Personen oder Tiere und blicken Sie nicht selbst in den Lichtstrahl, auch nicht aus größerer Entfernung.

- **Decken Sie den Leuchtenkopf nicht ab, während die LED-Akku-Arbeitsleuchte in Betrieb ist.** Der Leuchtenkopf erwärmt sich im Betrieb und kann Verbrennungen verursachen, wenn sich diese Hitze staut.
- **Die Lichtquelle dieser Lampe kann nicht getauscht werden.** Sollte die Lampe aufgrund eines Defekts oder durch Erreichen der maximalen Lebensdauer nicht mehr funktionieren, muss die gesamte Lampe ersetzt werden.
- **Verwenden Sie die LED-Akku-Arbeitsleuchte nicht im Straßenverkehr.**
- **Nehmen Sie vor allen Arbeiten an der Akku-Arbeitsleuchte (z.B. Montage, Wartung etc.) sowie bei deren Transport und Aufbewahrung den Akku aus der Akku-Arbeitsleuchte.**
- **Lassen Sie Kinder die LED-Akku-Arbeitsleuchte nicht benutzen.** Sie ist für den professionellen Gebrauch bestimmt. Kinder können unbeabsichtigt sich selbst oder Personen blenden.
- **Öffnen Sie den Akku nicht.** Es besteht die Gefahr eines Kurzschlusses.
- **Schützen Sie den Akku vor Hitze, z. B. auch vor dauernder Sonneneinstrahlung, Feuer, Wasser und Feuchtigkeit.** Es besteht Explosionsgefahr.
- **Bei Beschädigung und unsachgemäßem Gebrauch des Akkus können Dämpfe austreten.** Führen Sie Frischluft zu und suchen Sie bei Beschwerden einen Arzt auf. Die Dämpfe können die Atemwege reizen.
- **Laden Sie die Akkus nur mit Ladegeräten auf, die vom Hersteller empfohlen werden.** Durch ein Ladegerät, das für eine bestimmte Art von Akkus geeignet ist, besteht Brandgefahr, wenn es mit anderen Akkus verwendet wird.
- **Durch spitze Gegenstände wie z.B. Nagel oder Schraubenzieher oder durch äußere Kräfteinwirkung kann der Akku beschädigt werden.** Es kann zu einem internen Kurzschluss kommen und der Akku brennen, rauchen, explodieren oder überhitzen.
- **Die in dieser Leuchte enthaltene Lichtquelle darf nur vom Hersteller oder seinem Kundendienst oder einer ähnlichen qualifizierten Person ersetzt werden.**

Technische Daten

| | | DWL 2500 10.8/18.0 | |
|---|------|---|----------------------------------|
| Gerätetyp | | LED-Akku-Arbeitsleuchte | |
| Lithium-Ionen Akku | V/Ah | 18.0/2,5 18.0/5,0 | 10.8/2,5 10.8/4,0 10.8/6,0 |
| Leuchtdauer | h | Max. 30 Backup: 2h bei 10%/300 lm | |
| Farbtemperatur | K | 2500/3500/4500/5500/6500 | |
| Gesamtlichtstrom | lm | 3000/100% 2250/75% 1500/50% 750/25% 300/10% | |
| Gewicht entsprechend „EPTA-procedure 01/2003“ (ohne Akku) | kg | 1,9 | |
| Größe (LxBxH) | mm | 240x230x120 | |

Auf einen Blick

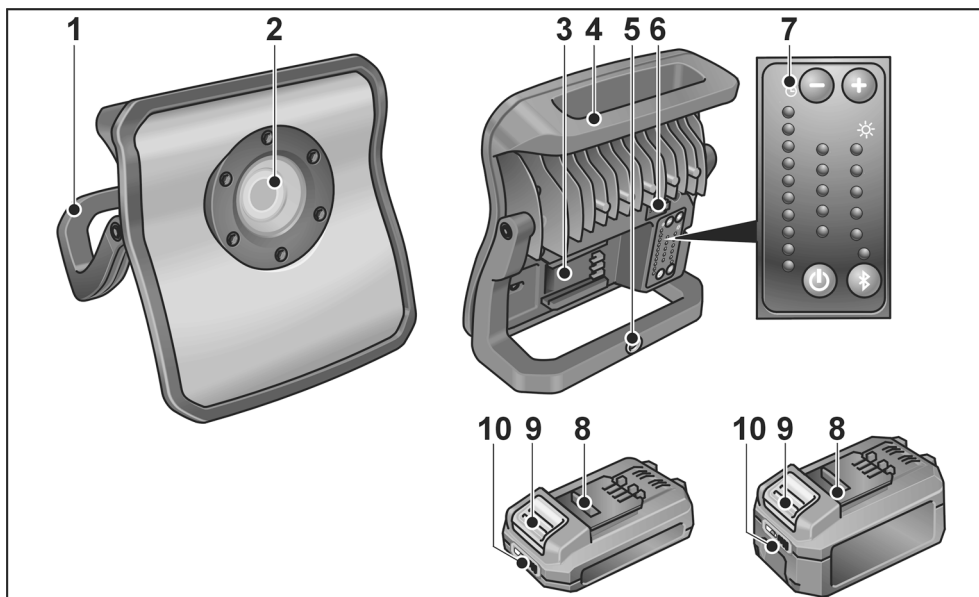

- | | | | |
|---|------------------------------------|----|----------------------------------|
| 1 | Stützgestell | 6 | USB-Buchse |
| 2 | LED-Einheit | 7 | Bedienelement |
| 3 | Einschubschacht für Akku | 8 | Li-Ion-Akku (2,5 Ah oder 5,0 Ah) |
| 4 | Griff | 9 | Entriegelungstaste für Akku |
| 5 | Befestigungsmöglichkeit für Stativ | 10 | Akkuzustands-Anzeige |

Gebrauchsanweisung

⚠ **WARNUNG!**

Vor allen Arbeiten am Elektrowerkzeug den Akku aus dem Gerät herausziehen.

Vor der Inbetriebnahme

Elektrowerkzeug und Zubehör auspacken und auf Vollständigkeit der Lieferung und eventuelle Transportschäden kontrollieren.

Akku einsetzen/wechseln

- Geladenen Akku bis zum vollständigen Einrasten in das Elektrowerkzeug eindrücken.

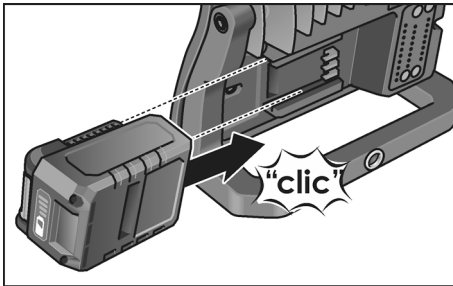

- Zum Entnehmen die Entriegelungstasten drücken (1.) und Akku herausziehen (2.).

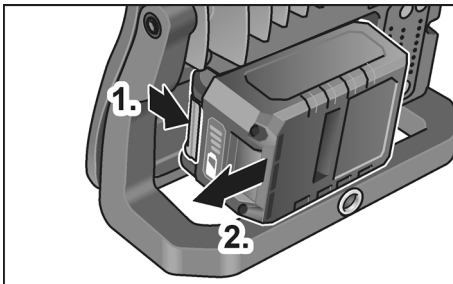

⚠ **VORSICHT!**

Bei Nichtgebrauch die Kontakte des Akkus schützen. Lose Metallteile können die Kontakte kurzschließen, es besteht Explosions- und Brandgefahr!

Ladezustand des Akkus

- Durch Drücken der Taste kann an den LED der Akkuzustands-Anzeige der Ladezustand geprüft werden.

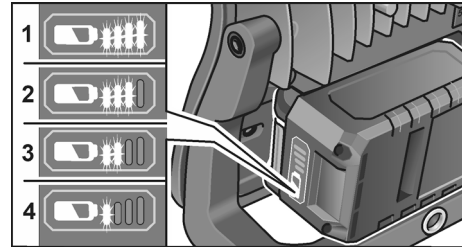

Die Anzeige erlischt nach 5 Sekunden.

Blinkt eine LED, muss der Akku geladen werden. Wenn nach dem Drücken der Taste keine LED leuchtet, ist der Akku defekt und muss ersetzt werden.

Ein- und Ausschalten

- LED-Akku-Arbeitsleuchte durch Druck auf den Ein-/Ausschalter ein- bzw. ausschalten.

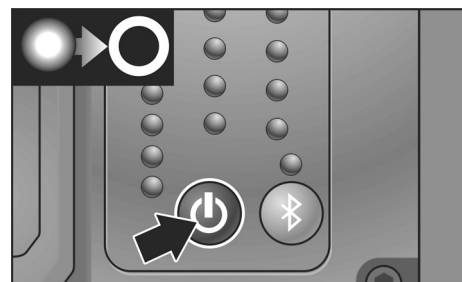
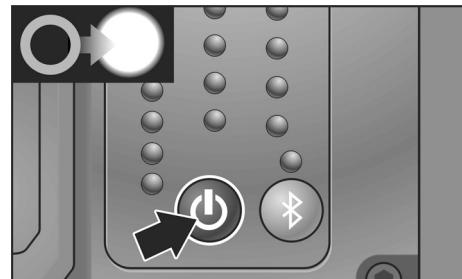

Leuchtintensität einstellen

Durch Druck auf „+“ oder „-“ kann die Leuchtintensität der LED-Akku-Arbeitsleuchte geändert werden. Die LED-Anzeige auf der linken Seite zeigt die restliche Leuchtdauer an.

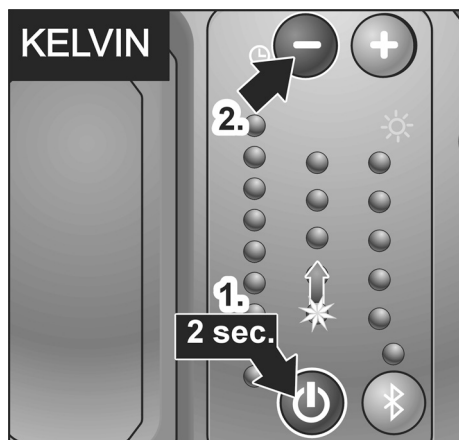

Farbtemperatur einstellen

Durch Drücken von mehr als 2 Sekunden auf den Ein-/Ausschalter und anschließendes Drücken der „+“ bzw. „-“ Taste kann die Farbtemperatur der LED-Akku-Arbeitsleuchte schrittweise in 5 Stufen geändert werden.

Bluetooth®-Steuerung

Die LED-Akku-Arbeitsleuchte kann via integrierter Bluetooth® Lichtkontrolle gesteuert werden. Durch Druck auf die „Bluetooth®-Taste“ aktivieren und mit der App verbinden.

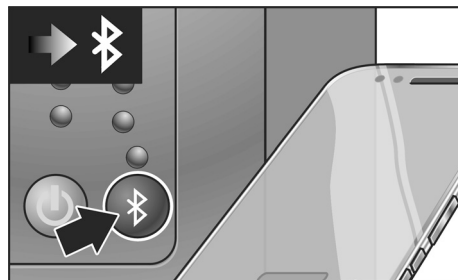

Funktionen

- Leuchte ein-/ausschalten
- Leuchtintensität einstellen
- Farbtemperatur wählen
- Bis zu 4 Leuchten zusammen verbinden
- Pin-Code wählen, damit kein Anderer die Steuerung der Leuchte übernimmt

So löschen Sie den PIN-Code

- Schalten Sie die Bluetooth-Funktion ein.
- Drücken Sie die Bluetooth-Taste 10 Sekunden lang.
- Der PIN-Code wird zurückgesetzt.

Kompatibel mit iPhone 5 oder höher / Android 5.0 oder höher.

Besuchen Sie den iTunes App Store / Google Play / oder downloaden Sie die App von unserer Webseite.

Powerbank-Funktion

Die LED-Akku-Arbeitsleuchte ist mit einer eingebauten Powerbank ausgestattet. Die Leuchte bleibt bis zu 2 Stunden mit 300 Lumen Lichtstrom in Betrieb – ohne Akku. Mit Akku können über die USB-Buchse mobile Einheiten, wie z. B. Smartphones, geladen werden.

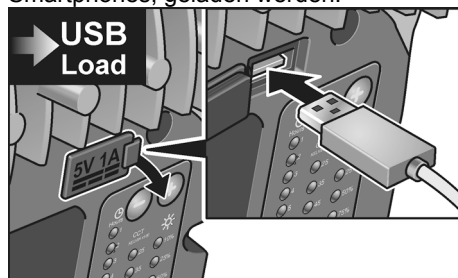

Ladespannung/-strom: 5V / 1A

Montage

Die LED-Akku-Arbeitsleuchte kann mit Hilfe des Stützgestells in jeder beliebigen Position aufgestellt werden.

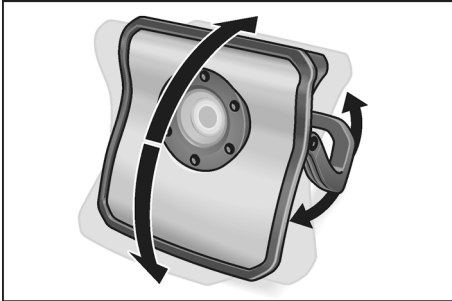

Die LED-Akku-Arbeitsleuchte kann an einem Stativ befestigt oder mit Hilfe der Magnethalterung an jeder beliebigen magnetischen Oberfläche angebracht werden.

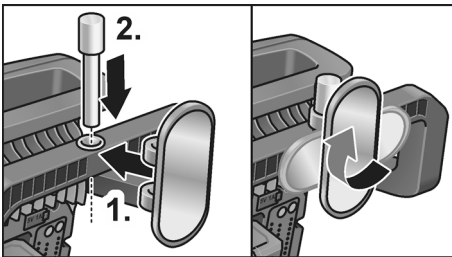
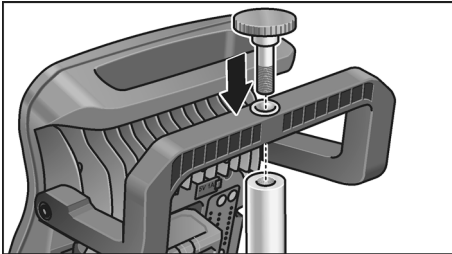

Wartung und Pflege

Reinigung

⚠ **WARNUNG!**

*Vor allen Arbeiten am Elektrowerkzeug den Akku aus dem Gerät herausziehen.
Kein Wasser oder flüssige Reinigungsmittel verwenden.*

- Schmutz und Staub mit einem Pinsel oder trockenem Lappen vom Gehäuse entfernen.

Reparaturen

Reparaturen ausschließlich durch eine vom Hersteller autorisierte Kundendienstwerkstatt ausführen lassen.

Ersatzteile und Zubehör

Explosionszeichnungen und Ersatzteillisten finden Sie auf unserer Homepage: www.flex-tools.com

Entsorgungshinweise

⚠ **WARNUNG!**

Ausgediente Elektrowerkzeuge vor der Entsorgung unbrauchbar machen:

- netzbetriebene Elektrowerkzeuge durch Entfernen des Netzkabels,
- akkubetriebene Elektrowerkzeuge durch Entfernen des Akkus.

- ✗ Nur für EU-Länder:
Werfen Sie Elektrowerkzeuge nicht in den Hausmüll!

Gemäss Europäischer Richtlinie 2012/19/EU über Elektro- und Elektronik-Altgeräte und Umsetzung in nationales Recht müssen verbrauchte Elektrowerkzeuge getrennt gesammelt und einer umweltgerechten Wiederverwertung zugeführt werden.

♻ **Rohstoffrückgewinnung statt Müllentsorgung.**

Gerät, Zubehör und Verpackung sollten einer umweltgerechten Wiederverwertung zugeführt werden. Zum sortenreinen Recycling sind Kunststoffteile gekennzeichnet.

 **WARNUNG!**

*Akkus/Batterien nicht in den Hausmüll,
ins Feuer oder ins Wasser werfen.
Ausgediente Akkus nicht öffnen.*

Akkus/Batterien sollen gesammelt, recycelt
oder auf umweltfreundliche Weise entsorgt
werden.



Nur für EU-Länder:
Gemäß Richtlinie 2006/66/EG müssen
defekte oder verbrauchte Akkus/
Batterien recycelt werden.

**HINWEIS**

*Über Entsorgungsmöglichkeiten beim
Fachhändler informieren!*

Haftungsausschluss

Der Hersteller und sein Vertreter haften
nicht für Schäden und entgangenen Gewinn
durch Unterbrechung des
Geschäftsbetriebes, die durch das Produkt
oder die nicht mögliche Verwendung des
Produktes verursacht wurden.

Der Hersteller und sein Vertreter haften nicht
für Schäden, die durch unsachgemäße
Verwendung oder in Verbindung mit Produkten
anderer Hersteller verursacht wurden.

Contents

| | |
|---------------------------------------|----|
| Symbols used in this manual | 10 |
| Symbols on the power tool | 10 |
| For your safety | 10 |
| Technical specifications | 11 |
| Overview | 12 |
| Instructions for use | 13 |
| Maintenance and care | 15 |
| Disposal information | 15 |
| Exemption from liability | 16 |

Symbols used in this manual

WARNING!

Denotes impending danger.

Non-observance of this warning may result in death or extremely severe injuries.

CAUTION!

Denotes a possibly dangerous situation.

Non-observance of this warning may result in slight injury or damage to property.

NOTE

Denotes application tips and important information.

Symbols on the power tool



Before switching on the power tool, read the operating manual!



Disposal information (see page 15)!



Do not look into the light source!



Rugged lamps IK07

IP20

Dust-proof degree 2 and protection against ingress of water 0 (with battery)

IP67

Dust-proof degree 6 and protection against ingress of water 7 (without battery)



WARNING-Risk of fire
Minimum distance from lighted objects 0.1 m

For your safety

WARNING!

Before using the power tool, please read and follow:

- these operating instructions,
- the “General safety instructions” on the handling of power tools in the enclosed booklet (leaflet-no.: 315.915),
- the currently valid site rules and the regulations for the prevention of accidents.

Intended use

- The LED rechargeable work lamp DWL 2500 10.8/18.0 is designed for
- for commercial use in industry and trade,
 - checking large surfaces during polishing, painting and cleaning as well as colour matching
 - for targeted illumination of the workplace,
 - for illuminating rooms.

- The LED rechargeable work lamp DWL 2500 10.8/18.0 is not suitable
- for use as a headlight.

Safety instructions for LED rechargeable work lamps

WARNING!

Read all safety warnings and all instructions. Failure to follow the warnings and instructions may result in electric shock, fire and/or serious injuries. **Save all warnings and instructions for future reference.**

- Do not use the LED rechargeable work lamp in a potentially explosive environment.
- Do not point the light beam at people or animals and do not look into the light beam, even from far away.
- Do not cover the lamp head while the LED rechargeable work lamp is in use. The lamp head heats up when in use and the accumulating heat may cause burns.

- **The light source of this lamp cannot be replaced.** You must replace the entire lamp if it no longer works due to a defect or because its service life has expired.
- **Do not use the LED rechargeable work lamp in road traffic.**
- **Remove the battery from the rechargeable work lamp before transporting, storing or performing any work on the rechargeable work lamp (e.g. installation, maintenance, etc.).**
- **Do not let children use the LED rechargeable work lamp.** It is designed for professional use. Children may be accidentally blinded or may blind others.
- **Do not open the battery.** There is a risk of a short-circuit.
- **Protect the battery from heat, e.g. from continuous exposure to sunlight, fire, water and humidity.**
There is a risk of explosion.
- **If the battery is damaged or used improperly, fumes may be emitted.**
Provide fresh air and consult a doctor if you feel unwell. The fumes may irritate the respiratory tract.
- **Recharge only with the charger specified by the manufacturer.** A charger that is suitable for one type of battery pack may create a risk of fire when used with another battery pack.
- **Pointed objects, such as nails or screwdrivers, or external forces may damage the battery.** This may cause an internal short-circuit and the battery to burn, smoke, explode or overheat.
- **The light source contained in this luminaire shall only be replaced by the manufacturer or his service agent or a similar qualified person.**

Technical specifications

| | | DWL 2500 10.8/18.0 | |
|--|------|---|----------------------------------|
| Machine type | | LED rechargeable work lamp | |
| Lithium-ion battery | V/Ah | 18.0/2.5 18.0/5.0 | 10.8/2.5 10.8/4.0 10.8/6.0 |
| Lighting duration | h | Max. 30 Backup: 2h at 10%/300 lm | |
| Colour temperature | K | 2500/3500/4500/5500/6500 | |
| Total flux | lm | 3000/100% 2250/75% 1500/50% 750/25% 300/10% | |
| Weight according to "EPTA Procedure 01/2003" (without battery) | kg | 1.9 | |
| Size (LxWxH) | mm | 240x230x120 | |

en

DWL 2500 10.8/18.0

Overview

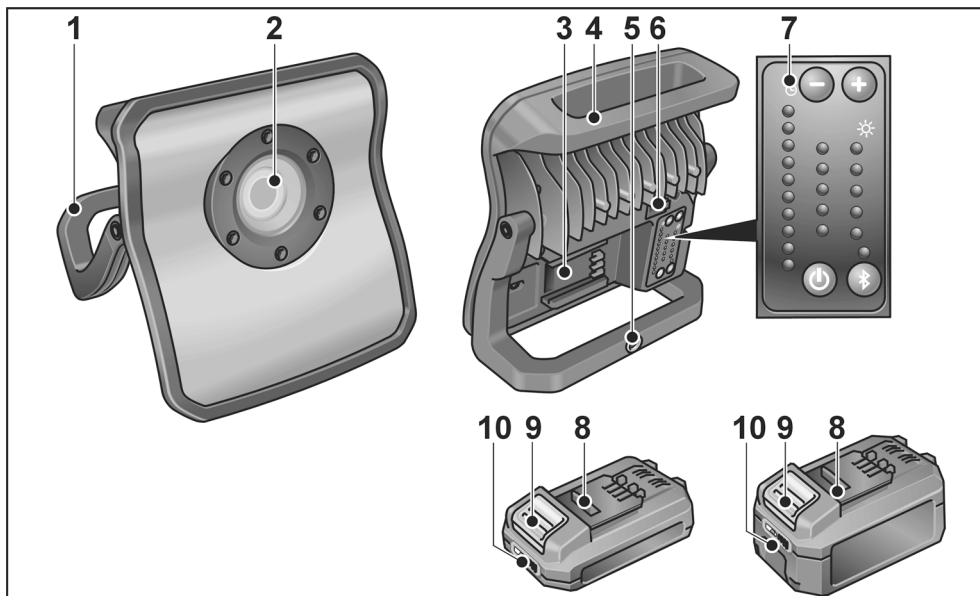

- | | | | |
|---|------------------------------|----|-----------------------------------|
| 1 | Support frame | 6 | USB port |
| 2 | LED unit | 7 | Control element |
| 3 | Slot for battery | 8 | Li-ion battery (2.5 Ah or 5.0 Ah) |
| 4 | Handle | 9 | Release button for battery |
| 5 | Mounting option for a tripod | 10 | State of charge indicator |

Instructions for use



WARNING!

Remove the battery before carrying out any work on the power tool.

Before switching on the power tool

Unpack power tool and accessories and check that no parts are missing or damaged.

Inserting/replacing the battery

- Press charged battery fully into the power tool.

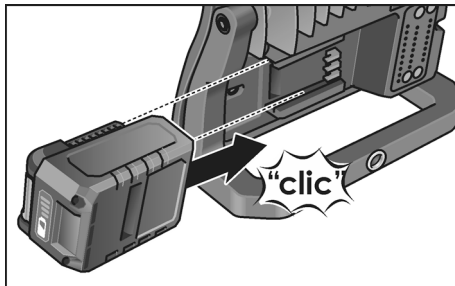

- To remove the battery, press the release buttons (1.) and pull out the battery (2.).

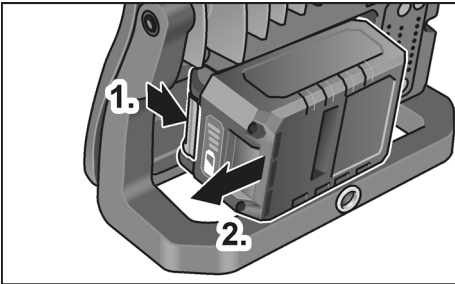

CAUTION!

When the device is not in use, protect the battery contacts. Loose metal parts may short-circuit the contacts; there is a risk of explosion and fire!

Battery state of charge

- Press the button to check the state of charge at the state of charge indicator LEDs.

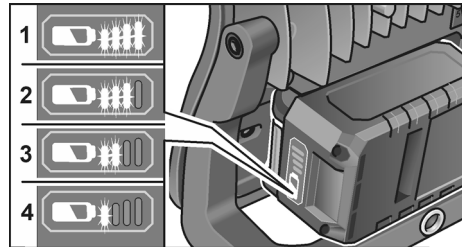

The indicator goes out after 5 seconds.

If one of the LEDs flashes, the battery must be recharged. If none of the LEDs light up after the button is pressed, the battery is faulty and must be replaced.

Switching on and off

- Switch the LED rechargeable work lamp on and off by pressing the on/off switch.

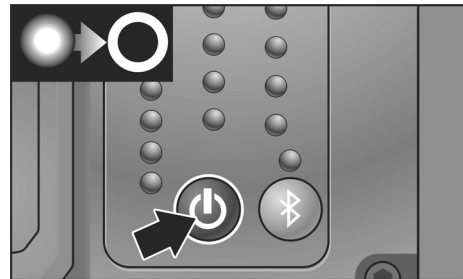
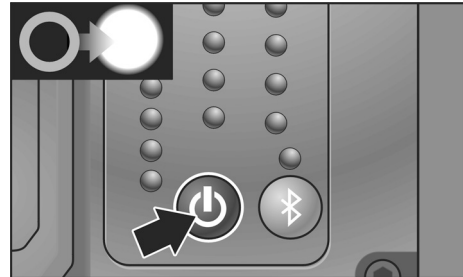

Adjusting light intensity

The light intensity of the LED rechargeable work lamp can be adjusted by pressing "+" or "-".

The LED display on the left indicates the remaining lighting duration.

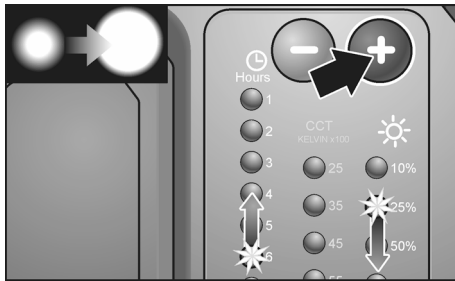

Adjusting colour temperature

You can change the colour temperature of the LED rechargeable work lamp incrementally in 5 stages by pressing the on/off switch for longer than 2 seconds and then pressing the "+" and "-" button.

Bluetooth® control

The LED rechargeable work lamp can be controlled via the integrated Bluetooth® light control system. Activate by pressing the "Bluetooth® button" and connect to the app.

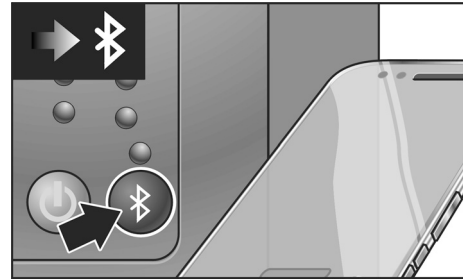

Functions

- Switch lamp on/off
- Adjust light intensity
- Select colour temperature
- Connect up to 4 lamps together
- Select pin code so that no one else can control the lamp

The process to delete the pin code is

- Turn on the Bluetooth function.
- Press the Bluetooth button for 10 second.
- The pin code is reset.

Compatible with iPhone 5 or higher/Android 5.0 or higher.

Visit the iTunes App Store/Google Play/or download the app from our website.

Powerbank function

The LED rechargeable work lamp has an integrated powerbank. The lamp lasts for up to 2 hours with a luminous flux of 300 lumen - without rechargeable battery. With rechargeable battery- It allows mobile units, e.g. smartphones, to be charged via the USB socket.

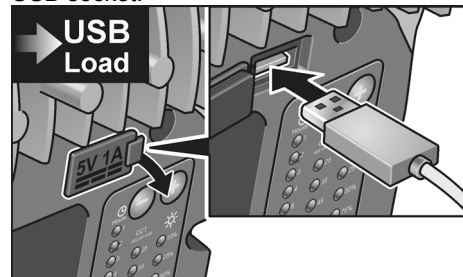

Charge voltage/current: 5V/1A

Assembly

You can set up the LED rechargeable work lamp in any position with the aid of a support stand.



You can mount the LED rechargeable work lamp on a tripod or attach it to any magnetic surface with the aid of a magnet holder.

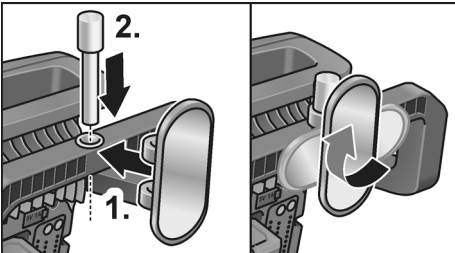
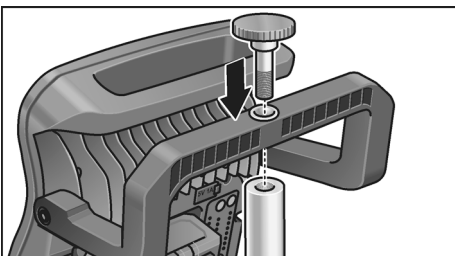

Maintenance and care

Cleaning

WARNING!

Before performing any work, pull out the mains plug.

Do not use water or liquid detergents.

- Remove dirt and dust from the housing with a paint brush or dry cloth.

Repairs

Repairs may be carried out by an authorised customer service centre only.

Spare parts and accessories

Exploded drawings and spare-part lists can be found on our homepage:

www.flex-tools.com

Disposal information

WARNING!

Render redundant power tools unusable:

- *mains operated power tool by removing the power cord,*
- *battery operated power tool by removing the battery.*



EU countries only:

Do not dispose of electric power tools in the household waste!

In accordance with the European Directive 2012/19/EU on Waste Electrical and Electronic Equipment and its incorporation into national law, used power tools must be collected separately and recycled in an environmentally friendly manner.



Raw material recovery instead of waste disposal.

Device, accessories and packaging should be recycled in an environmentally friendly manner. Plastic parts are identified for recycling according to material type.

WARNING!

Do not throw batteries into the household waste, fire or water. Do not open used batteries.

en

DWL 2500 10.8/18.0

Accumulators/batteries should be collected, recycled or disposed of in an environmentally friendly manner.



EU countries only:

In accordance with Directive 2006/66/EC defective or used batteries must be recycled

**NOTE**

Please ask your dealer about disposal options!

Exemption from liability

The manufacturer and his representative are not liable for any damage and lost profit due to interruption in business caused by the product or by an unusable product.

The manufacturer and his representative are not liable for any damage which was caused by improper use of the power tool or by use of the power tool with products from other manufacturers.

Table des matières

| | |
|---------------------------------|----|
| Symboles utilisés | 17 |
| Symboles apposés sur l'appareil | 17 |
| Pour votre sécurité | 17 |
| Données techniques | 19 |
| Vue d'ensemble | 20 |
| Instructions d'utilisation | 21 |
| Maintenance et nettoyage | 23 |
| Consignes pour la mise au rebut | 23 |
| Exclusion de responsabilité | 24 |

Symboles utilisés

AVERTISSEMENT !

Ce symbole prévient d'un danger imminent ; le non-respect des consignes qui le suivent s'accompagne d'un danger de mort ou de blessures très graves.

PRUDENCE !

Ce symbole désigne une situation potentiellement dangereuse. Si vous ne respectez pas cette consigne, vous risquez de vous blesser ou de causer des dégâts matériels.

REMARQUE

Ce symbole vous donne des conseils d'utilisation et des informations importantes.

Symboles apposés sur l'appareil



Avant la mise en service, veuillez lire la notice d'instructions !



Consignes pour la mise au rebut (voir page 23) !



Ne pas regarder la source lumineuse !



Luminaires pour environnement hostile IK07

IP20

Niveau d'étanchéité à la poussière 2 et protection contre la pénétration de l'eau 0 (avec batterie)

IP67

Niveau d'étanchéité à la poussière 6 et protection contre la pénétration de l'eau 7 (sans batterie)

Risque d'incendie



Distance minimale avec l'objet éclairé de 0,1 m.

Pour votre sécurité

AVERTISSEMENT !

Avant d'utiliser cet appareil électrique, veuillez lire ces instructions et agir en les respectant :

- la présente notice d'utilisation,
- les « Consignes générales de sécurité » régissant l'emploi des appareils électriques et réunies dans le fascicule ci-joint (référence : 315.915),
- les règles et prescriptions préventives des accidents applicables sur le lieu de mise en œuvre.

Conformité d'utilisation

La lampe de travail LED rechargeable DWL 2500 10.8/18.0 est conçue

- aux utilisations professionnelles dans l'industrie et l'artisanat,
- pour le contrôle de grandes surfaces dans les activités de polissage, laquage et nettoyage ainsi que pour l'ajustement de couleurs
- à éclairer le poste de travail de manière ciblée,
- pour éclairer des locaux.

La lampe de travail LED rechargeable DWL 2500 10.8/18.0 n'est pas adaptée

- pour éclairer sur la voie publique.

Consigne de sécurité pour les lampes de travail à LED rechargeables

AVERTISSEMENT !

Veuillez lire toutes les consignes de sécurité et instructions. Si les consignes d'avertissement et instructions ne sont pas correctement respectées, cela engendre un risque d'électrocution, d'incendie et / ou de blessures graves.

Veuillez conserver toutes les consignes de

sécurité et instructions dans un endroit sûr pour pouvoir les reconsulter ultérieurement.

- **Ne pas utiliser la lampe de travail LED rechargeable en environnement explosible.**
- **Ne braquez pas le faisceau lumineux sur des personnes ou animaux et ne regardez pas la source du faisceau, y compris depuis une grande distance.**
- **Ne pas couvrir la tête de lampe pendant l'utilisation de la lampe de travail LED rechargeable.** La tête de la lampe s'échauffe en service et peut provoquer des brûlures lorsque la chaleur s'accumule.
- **La source lumineuse de cette lampe ne peut pas être remplacée.** Si la lampe cesse de fonctionner en raison d'un défaut ou une fois la durée de vie maximale dépassée, la lampe entière doit être remplacée.
- **Ne pas utiliser la lampe de travail à LED rechargeable en circulation routière.**
- **Avant tout travail sur la lampe de travail rechargeable (par exemple montage, maintenance etc.) ainsi que pour son transport et son stockage, retirer la batterie de celle-ci.**
- **Ne pas laisser les enfants utiliser la lampe de travail LED rechargeable.** Elle est destinée à un usage professionnel. Les enfants risquent sans le vouloir de s'éblouir ou d'éblouir d'autres personnes.
- **N'ouvrez jamais la batterie.** Risque de court-circuit.
- **Protégez la batterie de la chaleur, par exemple aussi d'un ensoleillement direct, du feu, de l'eau et de l'humidité.** Risque d'explosion.
- **En cas de dégâts et d'utilisation inexperte de l'accu, des vapeurs risquent de s'en dégager.** Assurez un apport d'air frais et rendez-vous chez un médecin en cas de troubles. Les vapeurs peuvent irriter les voies respiratoires.
- **Ne chargez les accumulateurs que dans des chargeurs recommandés par le fabricant.** Un chargeur approprié à un type spécifique d'accumulateur peut engendrer un risque d'incendie lorsqu'il est utilisé avec d'autres accumulateurs.
- **L'accu risque d'être endommagé par des objets pointus comme par exemple les clous, tournevis ou par la pénétration d'une force externe.** Un court-circuit interne risque de se produire et l'accu risque de brûler, fumer, exploser ou surchauffer.
- **La source lumineuse contenue dans cet éclairage ne doit être remplacée que par le fabricant ou son service après-vente ou une personne qualifiée similaire.**

DWL 2500 10.8/18.0

fr

Données techniques

| | | DWL 2500 10.8/18.0 | |
|--|-----------------------------------|---|----------------------------------|
| Type d'appareil | Lampe de travail LED rechargeable | | |
| Accu lithium-ions | V/Ah | 18.0/2,5 18.0/5,0 | 10.8/2,5 10.8/4,0 10.8/6,0 |
| Durée d'éclairage de l'accu | h | Max. 30 Autonomie : 2h à 10%/300 lm | |
| Température de couleur | K | 2500/3500/4500/5500/6500 | |
| Flux lumineux total | lm | 3000/100% 2250/75% 1500/50% 750/25% 300/10% | |
| Poids conforme à l' « EPTA Procedure 01/2003 » (sans accu) | kg | 1,9 | |
| Dimensions (LxLxH) | mm | 240x230x120 | |

fr

DWL 2500 10.8/18.0

Vue d'ensemble

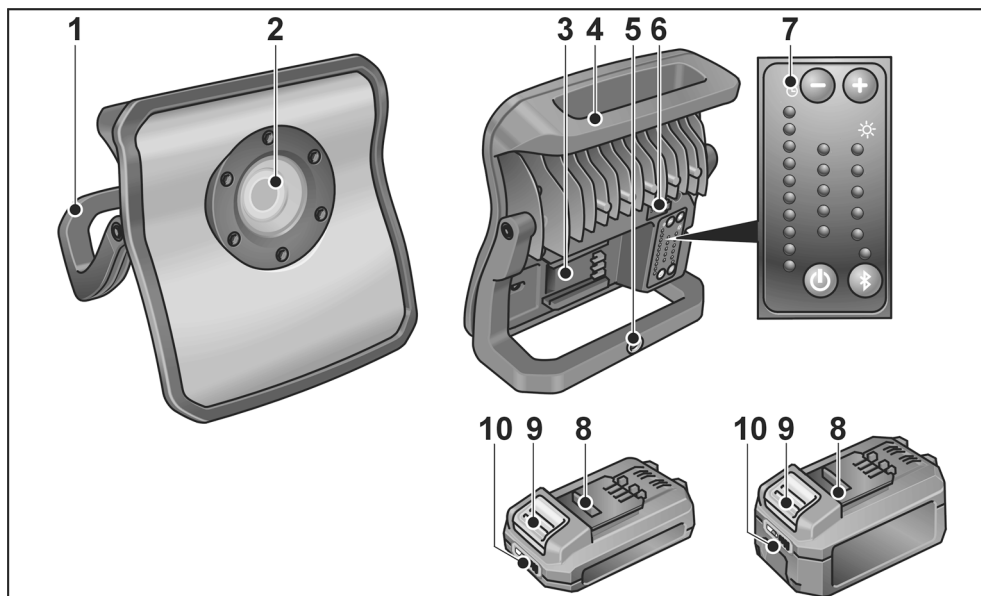

- | | |
|---|--|
| <p>1 Armature support</p> <p>2 LED</p> <p>3 Compartiment pour accumulateur</p> <p>4 Poignée</p> <p>5 Possibilités de fixation du pied</p> | <p>6 Port USB</p> <p>7 Élément de commande</p> <p>8 Accumulateur Li-Ion (2,5 Ah ou 5,0 Ah)</p> <p>9 Touche de déverrouillage pour accumulateur</p> <p>10 Affichage du niveau de charge de l'accumulateur</p> |
|---|--|

Instructions d'utilisation

⚠ AVERTISSEMENT !

Retirez l'accu de l'appareil avant toute intervention sur l'outil électroportatif.

Avant la mise en service

Déballiez l'appareil électrique et les accessoires, vérifiez que la livraison est au complet et l'absence de dégâts survenus en cours de transport.

Installer/remplacer l'accumulateur

- Enfoncez l'accumulateur chargé jusqu'à l'encrage complet dans l'outil électrique.

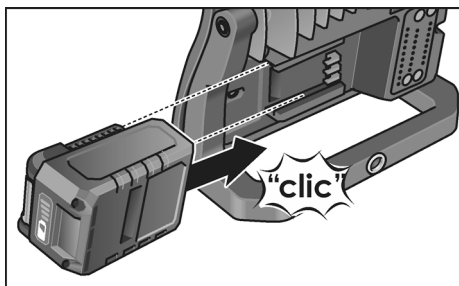

- Appuyez sur les boutons de déverrouillage (1.) et retirez l'accumulateur (2.).

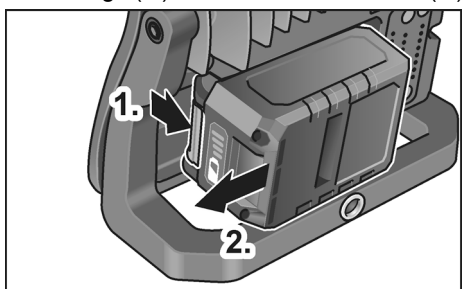

⚠ PRUDENCE !

En cas de non-utilisation, protégez les contacts de l'accumulateur. Les pièces métalliques mal fixées peuvent court-circuiter les contacts, il y a un risque d'explosion et d'incendie !

Niveau de charge de la batterie

- Appuyer sur la touche pour contrôler le niveau de charge sur les LED du voyant.

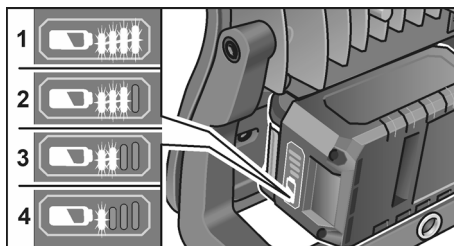

Le voyant s'éteint au bout de 5 secondes.

Si l'une des LED clignote, l'accumulateur doit être rechargé. Si, après avoir appuyé sur le bouton, aucune LED ne s'allume, l'accumulateur est défectueux et doit être remplacé.

Allumage et extinction

- Allumer ou éteindre la lampe de travail LED rechargeable par appui sur le commutateur marche/arrêt.

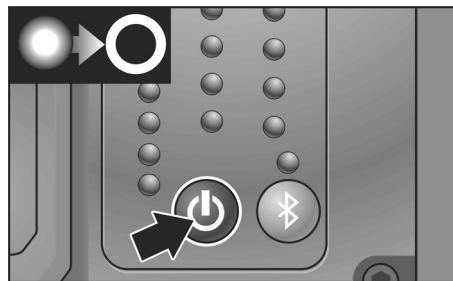
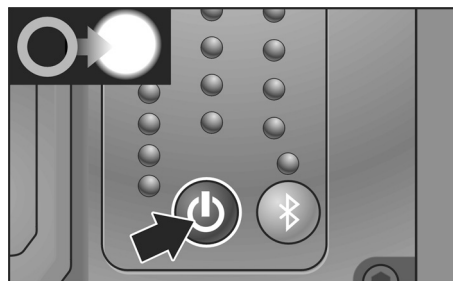

Réglage de l'intensité lumineuse

Appuyer sur "+" ou "-" pour régler l'intensité lumineuse de la lampe.

L'affichage LED sur le côté gauche indique l'autonomie d'éclairage résiduelle.

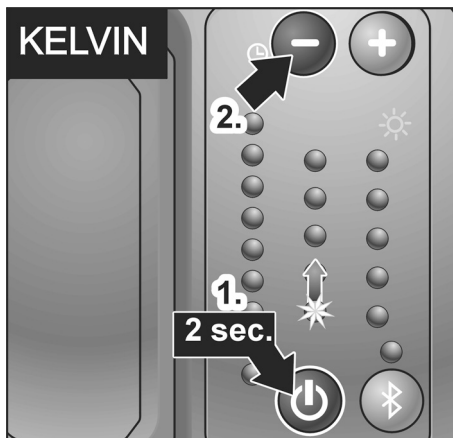
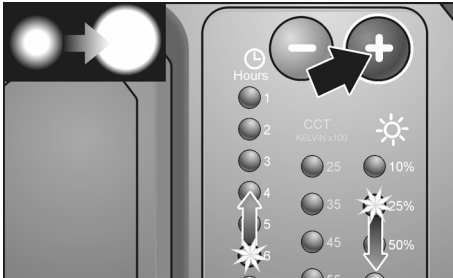

Réglage de température de couleur

Appuyer pendant plus de 2 sec. sur l'interrupteur marche/arrêt puis sur "+" ou "-" pour sélectionner un des 5 niveaux de température de couleur de l'éclairage.



Fonctions

- Allumage/extinction de la lampe
- Réglage de l'intensité lumineuse
- Sélection de la température de couleur
- Association jusqu'à 4 lampes
- Choix du code PIN afin que personne d'autre ne puisse contrôler la lampe

Voici comment supprimer le code PIN

- Activez la fonction Bluetooth.
- Maintenez la touche Bluetooth enfoncée pendant 10 secondes.
- Le code PIN est réinitialisé.

Compatible iPhone 5 ou supérieur / Android 5.0 ou supérieur.

Visitez iTunes et App Store / Google Play / ou téléchargez l'application sur notre site internet.

Fonction chargeur portatif

La lampe de travail LED rechargeable intègre une batterie supplémentaire. La lampe a une autonomie de 2 heures avec un flux lumineux de 300 lumens - sans batterie. La batterie permet de recharger via le port USB des appareils portables, tels que des smartphones.

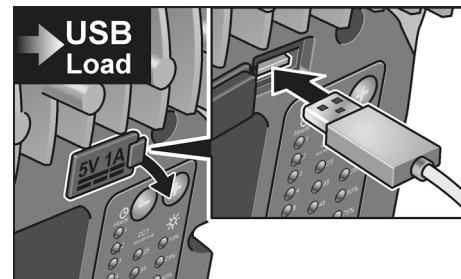

Tension/courant de charge : 5 V / 1 A

Montage

La lampe de travail LED rechargeable peut être posée à l'aide de l'armature support dans la position de votre choix.

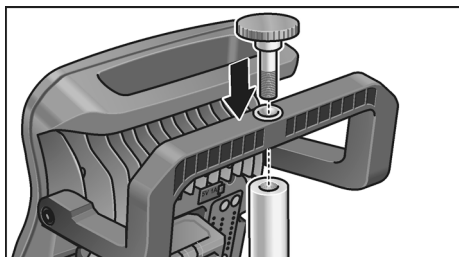

Elle peut être fixée à un pied ou apposée sur toute surface magnétique via le support aimanté.

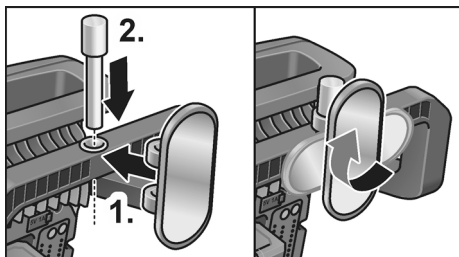

Maintenance et nettoyage

Nettoyage

⚠ AVERTISSEMENT !

Retirez la batterie de l'appareil avant toute intervention sur l'outil électroportatif. N'utilisez ni eau ni produits de nettoyage liquides.

- Enlevez les salissures et la poussière présentes sur le corps de l'appareil avec un pinceau ou un chiffon sec.

Réparations

Ne confiez les réparations qu'à un atelier de SAV agréé par le fabricant.

Pièces de rechange et accessoires

Vous trouverez des vues éclatées et des listes de pièces de rechange sur notre site Web : www.flex-tools.com

Consignes pour la mise au rebut

⚠ AVERTISSEMENT !

Rendez inutilisables les outils électriques usagés avant leur mise au rebut :

- les outils électriques alimentés par le réseau électrique en retirant le câble d'alimentation,
- les outils électriques alimentés par un accumulateur en retirant ce dernier.



Pays de l'UE uniquement

Ne mettez pas les outils électriques à la poubelle des déchets domestiques !

Conformément à la directive européenne 2012/19/UE visant les appareils électriques et électroniques usagés, et à sa transposition en droit national, les outils électriques ne servant plus devront être collectés séparément et introduits dans un circuit de recyclage respectueux de l'environnement.



Mieux vaut récupérer les matières premières que les jeter à la poubelle.

L'appareil, les accessoires et l'emballage doivent être envoyés dans un circuit de revalorisation respectueux de l'environnement. Les pièces en matière plastique sont identifiées afin de permettre leur recyclage sélectif.

⚠ AVERTISSEMENT !

Ne pas jeter les accumulateurs/batteries dans la poubelle des déchets domestiques, au feu ou dans l'eau. Ne pas ouvrir les batteries usagées.

Il faut que les accus / batteries soient collectés, recyclés ou éliminés d'une façon qui respecte l'environnement.



Uniquement pays de l'UE :

Conformément à la directive 2006/66/CE, les accus/batteries défectueux ou épuisés doivent être recyclés.

fr

DWL 2500 10.8/18.0

**REMARQUE**

Pour connaître les possibilités de mise au rebut, veuillez consulter votre revendeur spécialisé !

Exclusion de responsabilité

Le fabricant et son représentant ne pourront être tenus responsables des dommages et du bénéfice perdu en raison d'une interruption du fonctionnement de l'affaire, provoqués par le produit ou par l'impossibilité de l'utiliser.

Le fabricant et son représentant ne pourront être tenus responsables des dommages provoqués par une utilisation inexperte du produit ou par son utilisation en association avec les produits d'autres fabricants.

Indice

| | |
|---|----|
| Simboli utilizzati | 25 |
| Simboli sull'apparecchio. | 25 |
| Per la vostra sicurezza. | 25 |
| Dati tecnici | 26 |
| Guida rapida. | 27 |
| Istruzioni per l'uso | 28 |
| Manutenzione e cura | 30 |
| Istruzioni per la rottamazione e lo smaltimento | 30 |
| Esclusione della responsabilità | 31 |

Simboli utilizzati

AVVERTENZA!

Indica un pericolo imminente. In caso d'inosservanza dell'avvertenza, pericolo di morte o di ferite gravi.

PRUDENZA!

Indica una situazione eventualmente pericolosa. In caso d'inosservanza dell'avviso, pericolo di ferite o danni materiali.

AVVISO

Indica consigli per l'impiego ed informazioni importanti.

Simboli sull'apparecchio



Prima della messa in funzione leggere le istruzioni per l'uso!



Istruzioni per la rottamazione e lo smaltimento (vedi pagina 30)!



Non rivolgere lo sguardo verso la fonte luminosa!



Luci per esercizio gravoso IK07

IP20

Grado di resistenza alla polvere 2 e protezione contro la penetrazione d'acqua 0 (con batteria)

IP67

Grado di resistenza alla polvere 6 e protezione contro la penetrazione d'acqua 7 (senza batteria)

Pericolo di incendio



Distanza minima dagli oggetti illuminati 0,1 m.

Per la vostra sicurezza

AVVERTENZA!

Leggere prima di usare l'elettrotensile ed agire conformemente:

- queste istruzioni per l'uso,
- le «Istruzioni di sicurezza generali» per l'uso di elettrotensili, nell'accluso fascicolo (Scritti n°: 315.915),
- le regole e le norme per la prevenzione degli infortuni vigenti nel luogo d'impiego.

Uso regolare

La luce di lavoro a LED a batteria DWL 2500 10.8/18.0 è destinata

- per l'impiego professionale nell'industria e nell'artigianato,
- al controllo di grandi superfici per lavori di lucidatura, verniciatura e pulizia, nonché per adattamenti cromatici,
- per l'illuminazione mirata della zona di lavoro,
- per illuminare di ambienti.

La luce di lavoro a LED a batteria DWL 2500 10.8/18.0 non è idonea

- per l'illuminazione nella circolazione stradale.

Avvertenze di sicurezza per le luci di lavoro a LED alimentate a batteria

AVVERTENZA!

Leggere tutte le avvertenze per la sicurezza e le istruzioni. Omissioni nel rispetto delle avvertenze di sicurezza e delle istruzioni possono comportare scosse elettriche, incendio e/o lesioni gravi. Conservare per l'uso futuro tutte le avvertenze di sicurezza ed istruzioni.

- Non lavorare con la luce di lavoro a LED a batteria in zone soggette al rischio di esplosione.
- Non rivolgere il raggio di luce verso altre persone o animali, né guardare direttamente nel raggio di luce nemmeno a distanza.

- **Non coprire il corpo della luce quando la luce di lavoro a LED a batteria è in funzione.** Durante il funzionamento la testa della lampada si riscalda e, se questo calore si accumula, può provocare combustione.
- **La fonte luminosa di questa lampada non può essere sostituita.** Se la luce smette di funzionare per un guasto o perché è stata raggiunta la sua durata utile massima, occorre sostituire l'intera lampada.
- **Non utilizzare la luce di lavoro a LED a batteria nel traffico stradale.**
- **Prima di qualunque intervento sulla luce di lavoro a LED a batteria (ad es. montaggio, manutenzione ecc.), nonché per il suo trasporto e la conservazione, rimuovere la batteria dalla luce di lavoro.**
- **Impedire che bambini utilizzino la luce di lavoro a LED a batteria.** Essa è destinata all'uso esclusivamente professionale. I bambini possono abbagliare involontariamente sé stessi o altre persone.
- **Non aprire la batteria.** Pericolo di cortocircuito.
- **Proteggere la batteria dal caldo eccessivo, ad es. anche dall'esposizione prolungata al sole, dal fuoco, da acqua ed umidità.** Pericolo di esplosione.
- **In caso di danno e di uso inappropriato dell'accumulatore possono svilupparsi vapori.** Provvedere al ricambio di aria e, in caso di malessere, rivolgersi a un medico. I vapori possono irritare le vie respiratorie.
- **Caricare l'accumulatore solo ed esclusivamente nei dispositivi di carica consigliati dal produttore.** Per un dispositivo di carica previsto per un determinato tipo di accumulatore, sussiste pericolo di incendio, se utilizzato con un accumulatore di tipo diverso.
- **Gli oggetti acuminati, come ad es. chiodi o cacciaviti oppure effetti di forza esterni possono danneggiare la batteria.** Un possibile cortocircuito interno può causare l'ustione, la formazione di fumo, l'esplosione o il surriscaldamento della batteria.
- **La fonte luminosa contenuta in questa luce può essere sostituita solo dal Costruttore, dal relativo Servizio assistenza Clienti o da altra analoga persona qualificata.**

Dati tecnici

| DWL 2500 10.8/18.0 | | |
|--|---------------------------------|---|
| Tipo di apparecchio | Luce di lavoro a LED a batteria | |
| Batteria a ioni di litio | V/Ah | 18.0/2,5 18.0/5,0 |
| Autonomia | h | Max. 30 Backup: 2 h a 10%/300 lm |
| Temperatura cromatica | K | 2500/3500/4500/5500/6500 |
| Flusso luminoso complessivo | lm | 3000/100% 2250/75% 1500/50% 750/25% 300/10% |
| Peso conforme alla «EPTA-procedure 01/2003» (senza batteria) | kg | 1,9 |
| Dimensioni (L x P x H) | mm | 240x230x120 |

Guida rapida

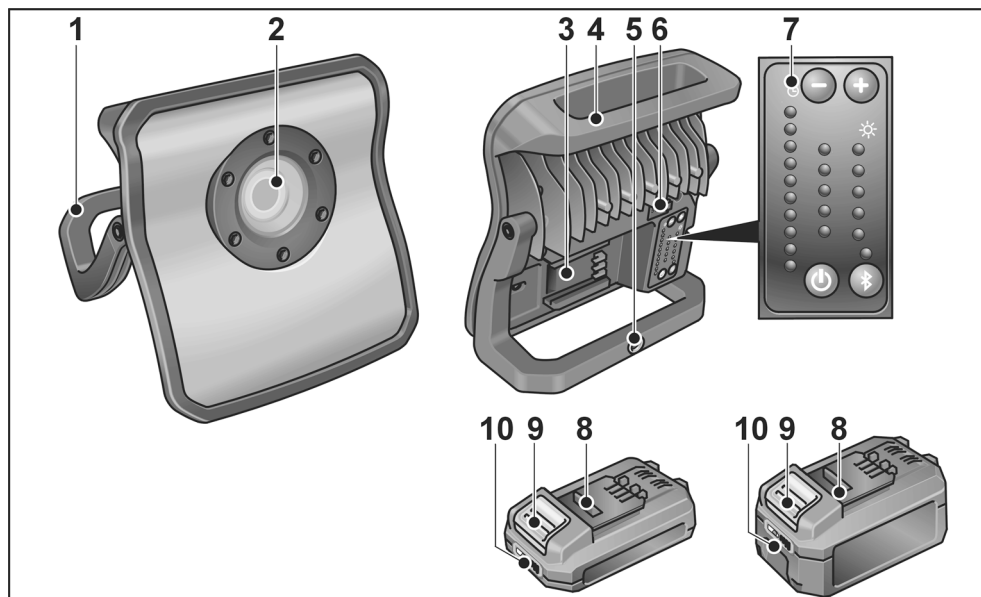

- | | | | |
|---|---|----|--|
| 1 | Telaio di sostegno | 6 | Presa USB |
| 2 | Unità LED | 7 | Elemento di comando |
| 3 | Vano d'inserimento batteria | 8 | Batteria al litio (2,5 Ah o 5,0 Ah) |
| 4 | Impugnatura | 9 | Tasto di sbloccaggio per la batteria |
| 5 | Possibilità di fissaggio per lo stativo | 10 | Indicatore della condizione della batteria |

Istruzioni per l'uso



AVVERTENZA!

Per qualunque lavoro sull'elettrotensile rimuovere la batteria dall'apparecchio.

Prima della messa in funzione

Disimballare elettrotensile ed accessori e controllare la completezza della fornitura ed eventuali danni di trasporto.

Inserimento / sostituzione della batteria

- Spingere l'accumulatore carico nell'elettrotensile fino al completo innesto.

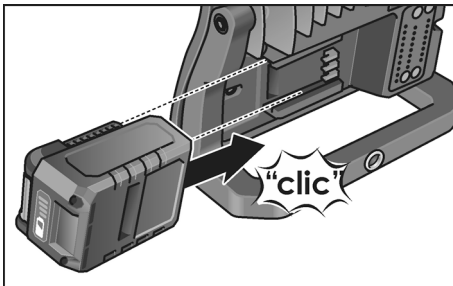

- Per la rimozione premere i pulsanti di sblocco (1.) ed estrarre la batteria (2.).

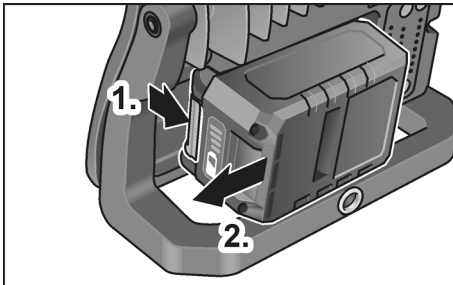

PRUDENZA!

Quando la batteria non viene utilizzata, proteggere i contatti. La minuteria metallica sfusa può mettere in cortocircuito i contatti; pericolo di esplosione e d'incendio!

Condizioni di carica della batteria

- Premendo il tasto, è possibile controllare il livello di carica della batteria sull'indicatore a LED.

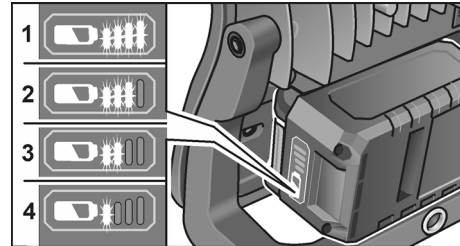

L'indicatore si spegne dopo 5 secondi.

Se uno dei LED lampeggia, la batteria deve essere ricaricata. Se, dopo aver premuto il tasto, non si accende alcun LED, la batteria è guasta e deve essere sostituita.

Interruttore Acceso/Spento

- Accendere o spegnere la luce di lavoro a LED a batteria premendo l'interruttore On/Off.

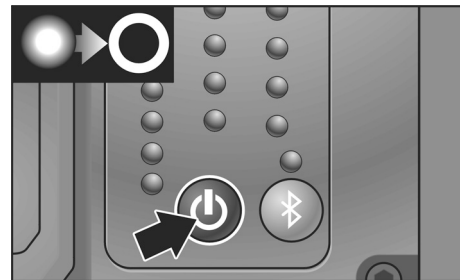
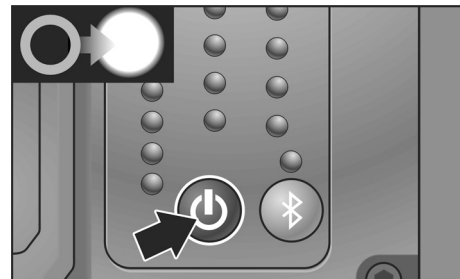

Regolazione dell'intensità luminosa

Premendo su "+" o "-" è possibile regolare l'intensità luminosa della luce di lavoro a LED a batteria.

L'indicatore a LED sul lato sinistro indica la durata d'illuminazione residua.

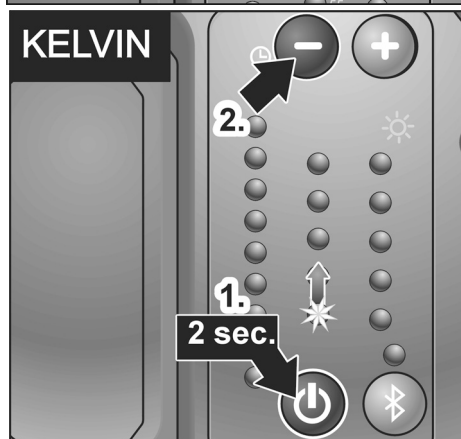

Regolazione della temperatura cromatica

Tenendo premuto per oltre 2 secondi il tasto On/Off e premendo successivamente il tasto "+" o "-" è possibile modificare progressivamente la temperatura cromatica della luce di lavoro a LED a batteria su 5 livelli.

Comando Bluetooth®

La luce di lavoro a LED a batteria può essere gestita con il controllo della luminosità Bluetooth® integrato. Attivare premendo il tasto "Bluetooth®" e collegarsi con la app.



Funzioni

- Accensione / spegnimento della luce
- Regolazione dell'intensità luminosa
- Selezione della temperatura cromatica
- Collegamento di fino a 4 luci insieme
- Selezione del codice PIN, affinché nessun'altra persona possa controllare la luce

In questo modo si cancella il codice PIN

- Attivare la funzione Bluetooth.
- Premere il tasto Bluetooth per 10 secondi.
- Il codice PIN è azzerato.

Compatibile con iPhone 5 o versione successiva / Android 5.0 o versione successiva. Visitate l'App Store iTunes / Google Play / o scaricate la app dalla nostra pagina web.

Funzione Powerbank

La luce di lavoro a LED a batteria è dotata di un power bank integrato. La lampada rimane in funzione per un massimo di 2 ore a 300 lumen di flusso luminoso - senza batteria. Con la batteria è possibile ricaricare tramite la presa USB unità mobili, come ad es. smartphone.

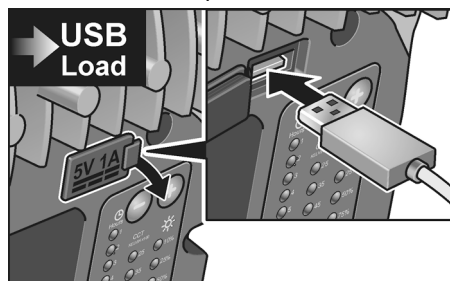

Tensione / corrente di carica: 5V / 1A

it

DWL 2500 10.8/18.0

Montaggio

La luce di lavoro a LED a batteria può essere sistemata in qualunque posizione mediante il telaio di sostegno.

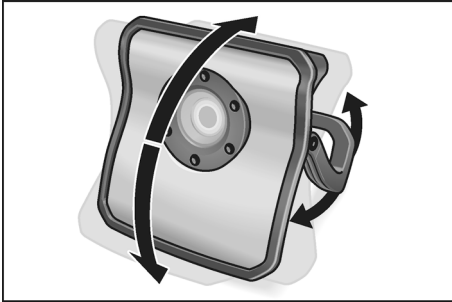

La luce di lavoro a LED a batteria può essere fissata a uno stativo oppure può essere applicata su qualunque superficie magnetica mediante il supporto magnetico.

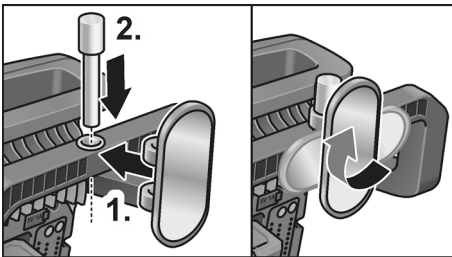
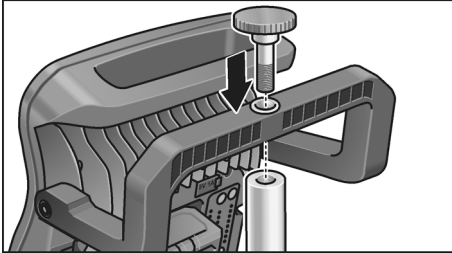

Manutenzione e cura

Pulizia

AVVERTENZA!

Per qualunque lavoro sull'elettro utensile rimuovere la batteria dall'apparecchio. Non usare acqua o detersivi liquidi.

- Rimuovere lo sporco e la polvere con un pennello o con uno straccio asciutto.

Riparazioni

Fare eseguire le riparazioni esclusivamente da un'officina del servizio assistenza clienti autorizzata dal produttore.

Ricambi ed accessori

Per i disegni esplosi e le liste dei ricambi consultare il nostro sito:

www.flex-tools.com

Istruzioni per la rottamazione e lo smaltimento

AVVERTENZA!

Prima dello smaltimento rendere inutilizzabili gli elettro utensili dismessi:

- in caso di elettro utensili alimentati mediante cavo elettrico, rimuovendo il cavo di rete,
- in caso di elettro utensili alimentati a batteria, rimuovendo la batteria.

 Solo per paesi dell'UE:

 Non gettare elettro utensili nei rifiuti domestici!

Secondo la Direttiva europea 2012/19/UE sui rifiuti di apparecchiature elettriche ed elettroniche e sua conversione nel diritto nazionale, gli elettro utensili dimessi devono essere raccolti separatamente ed avviati ad un riciclaggio ecologico.

Riciclaggio di materie prime piuttosto che smaltimento di rifiuti.

Consegnare l'apparecchio, gli accessori e l'imballaggio al sistema di riciclaggio ecologico. Le parti in materiale sintetico sono contrassegnate per il riciclaggio specifico secondo il tipo di materiale.

AVVERTENZA!

Non gettare accumulatori/batterie nei rifiuti domestici, nel fuoco o nell'acqua. Non aprire gli accumulatori fuori uso.

Gli accumulatori/batterie devono essere raccolti, riciclati oppure smaltiti secondo la normativa ambientale.

 Solo per paesi dell'UE:

 Ai sensi della direttiva 2006/66/CE gli accumulatori/batterie difettosi o esausti devono essere riciclati.

**AVVISO**

Informarsi presso il rivenditore specializzato sulle possibilità di rottamazione.

Esclusione della responsabilità

Il produttore ed il suo rappresentante non rispondono di danni e lucro cessante derivanti da interruzione dell'esercizio dell'attività causata dal prodotto o da impossibilità d'utilizzazione del prodotto. Il costruttore ed il suo rappresentante non rispondono di danni causati da uso improprio o in combinazione con prodotti di altri produttori.



Contenido

| | |
|---------------------------------------|----|
| Símbolos empleados | 32 |
| Símbolos en el aparato | 32 |
| Símbolos en el aparato | 32 |
| Datos técnicos | 33 |
| De un vistazo | 34 |
| Indicaciones para el uso | 35 |
| Mantenimiento y cuidado | 37 |
| Indicaciones para la depolución | 37 |
| Exclusión de la garantía | 38 |

Símbolos empleados



¡ADVERTENCIA!

Indica un peligro inminente. En caso de incumplimiento, existe peligro de muerte o lesiones de la mayor gravedad.



¡CUIDADO!

Indica una situación posiblemente peligrosa. El incumplimiento implica el peligro de lesiones o daños materiales.



NOTA

Indica consejos para el uso e informaciones importantes.

Símbolos en el aparato



¡Leer las instrucciones antes de poner en funcionamiento el equipo!



Indicaciones para la depolución (consultar página 37)!



No mirar directamente la fuente de luz!



Iluminación para condiciones de trabajo duras IK07

IP20

Nivel 2 de hermeticidad al polvo y protección 0 contra la entrada de agua (con batería)

IP67

Nivel 6 de hermeticidad al polvo y protección 7 contra la entrada de agua (sin batería)

Peligro de incendios



Distancia mínima con los objetos a iluminar de 0,1 m.

Para su seguridad



¡ADVERTENCIA!

Leer antes del uso y obrar según se indica:

- las instrucciones de funcionamiento presentes,
- las «Indicaciones generales de seguridad» en el uso de herramientas eléctricas en el cuadernillo adjunto (n° de texto: 315.915),
- las reglas y prescripciones para la prevención de accidentes vigentes en el lugar.

Utilización adecuada a su función

La luz LED de trabajo con batería DWL 2500 10.8/18.0 está diseñada

- a su uso profesional en la industria y el oficio,
- para supervisar grandes superficies durante los trabajos de pulido, pintura y limpieza, así como para el ajuste de color,
- a una iluminación específica de dicho sitio,
- la iluminación de ambientes.

La luz LED de trabajo con batería

DWL 2500 10.8/18.0 no es adecuada

- la iluminación en el tránsito callejero.

Indicaciones de seguridad para las luces LED de trabajo con batería



¡ADVERTENCIA!

Lea todas las indicaciones de seguridad y las instrucciones. Omisiones en el cumplimiento de las indicaciones de seguridad pueden ser causa de descargas eléctricas, incendios y/o lesiones de gravedad.

Conserve todas las advertencias e instrucciones de seguridad para el futuro.

- No trabajar con la luz LED de trabajo con batería en atmósferas explosivas.
- No orientar la iluminación para el sitio de trabajo sobre personas o animales y no mirar personalmente directamente en el haz luminoso, ni aún desde distancias mayores.
- No cubrir el cabezal de iluminación mientras la luz LED de trabajo con batería esté en funcionamiento. El cabezal de iluminación se calienta, pudiendo producir quemaduras si el calor se almacena en el mismo.



DWL 2500 10.8/18.0

es

- **La fuente de luz de esta lámpara no se puede cambiar.** Si la lámpara no funcionase a causa de un defecto o porque ha alcanzado el fin de su vida útil, deberá sustituirse en su totalidad.
- **No utilizar la luz LED de trabajo con batería en la carretera.**
- **Retirar la batería de la luz de trabajo con batería antes de realizar cualquier tarea en ella (p. ej. montaje, mantenimiento, etc.) y durante su transporte o almacenamiento.**
- **No permitir que los niños utilicen la luz LED de trabajo con batería.** Está destinada al uso profesional. Los niños pueden encandilarse a sí mismos o a terceros en forma involuntaria.
- **Nunca abrir la batería.** Existe peligro de cortocircuitos.
- **Proteger la batería del calor p.ej. también de la incidencia directa de la luz solar, fuego, agua y humedad.** Existe peligro de explosión.
- **En caso de daños y uso inadecuado del acumulador, pueden emanar vapores.** Hacer llegar aire fresco y consultar a un médico en caso de molestias. Los vapores pueden producir irritaciones en las vías respiratorias.
- **Solamente cargar los acumuladores con los cargadores recomendados por el fabricante.** Existe riesgo de incendio al intentar cargar acumuladores de un tipo diferente al previsto para el cargador.
- **El acumulador puede dañarse mediante objetos puntiagudos como p. ej. clavos o destornilladores, o bien debido a la incidencia de fuerzas externas.** Puede originarse un cortocircuito interno, produciendo el incendio, la emanación de humo del acumulador, la explosión o el sobrecalentamiento del mismo.
- **Las fuentes de luz de esta iluminación solo pueden ser sustituidas por el fabricante, su servicio de atención al cliente u otra persona con cualificación similar.**

Datos técnicos

| | | DWL 2500 10.8/18.0 | |
|---|------|---|----------------------------------|
| Tipo de equipo | | Luz LED de trabajo con batería | |
| Acumulador de iones de litio | V/Ah | 18.0/2,5 18.0/5,0 | 10.8/2,5 10.8/4,0 10.8/6,0 |
| Capacidad de iluminación | h | Max. 30 Reserva: 2 h a 10 % / 300 lm | |
| Temperatura del color | K | 2500/3500/4500/5500/6500 | |
| Electricidad general | lm | 3000/100% 2250/75% 1500/50% 750/25% 300/10% | |
| Peso según «EPTA-procedure 01/2003» (sin acumulador) | kg | 1,9 | |
| Tamaño (l. x an. x al.) | mm | 240x230x120 | |

De un vistazo

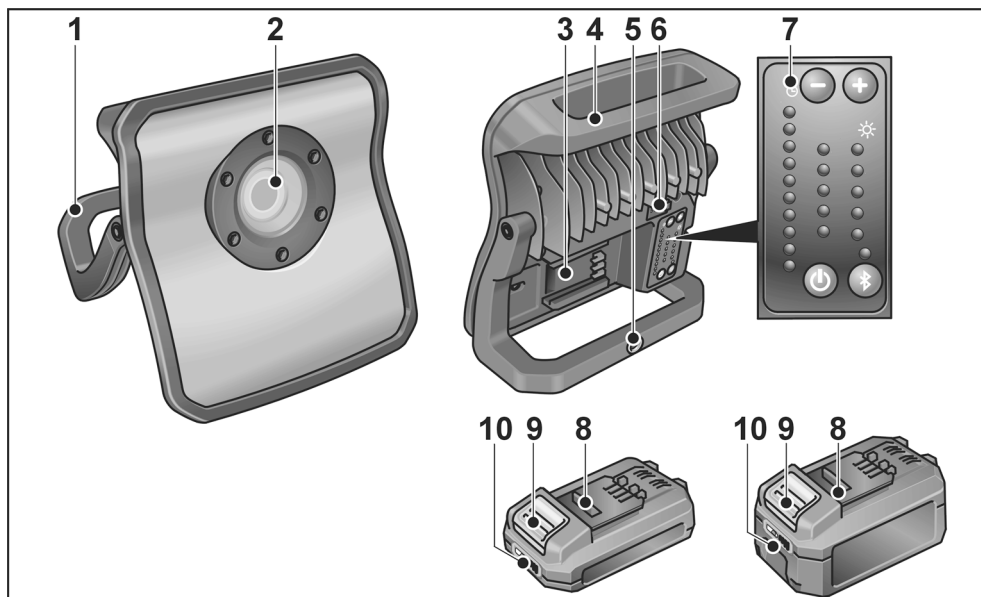

- | | | | |
|---|--|----|--------------------------------------|
| 1 | Bastidor de soporte | 6 | Puerto USB |
| 2 | Unidad LED | 7 | Elemento de manejo |
| 3 | Espacio para el acumulador | 8 | Batería de litio (2,5 Ah o 5,0 Ah) |
| 4 | Manija | 9 | Pulsador de desbloqueo de la batería |
| 5 | Posibilidades de fijación para trípode | 10 | Indicación de estado de la batería |

Indicaciones para el uso

⚠ ¡ADVERTENCIA!
 Extraer la batería antes de realizar cualquier trabajo en la herramienta eléctrica.

Antes de la puesta en marcha

Desembalar el equipo eléctrico y sus accesorios y controlar que el volumen de entrega esté completo y la existencias de eventuales daños debido al transporte.

Introducir/cambiar la batería

- Introducir el acumulador cargado en la herramienta eléctrica hasta que se traben.

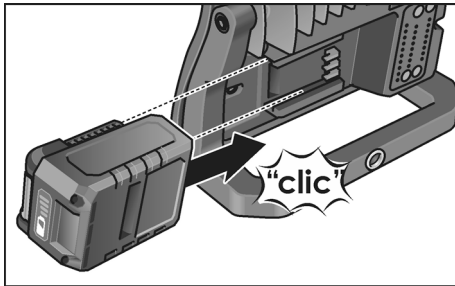

- Accionar la tecla de destrabado (1.) para la extracción y extraer el acumulador (2.).

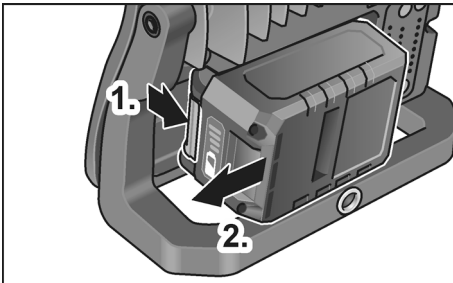

⚠ ¡CUIDADO!
 Proteger los contactos del acumulador en caso de no utilizarlo. Objetos metálicos sueltos pueden producir cortocircuitos en los contactos. ¡Existe peligro de explosión e incendios!

Estado de carga de la batería

- Presionando el pulsador se puede comprobar el estado de carga en los LED de la indicación de estado de la batería.

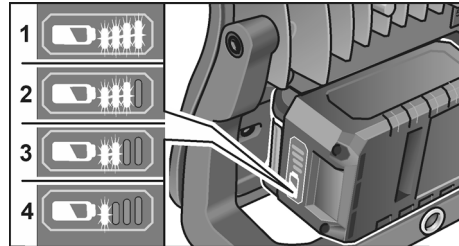

La indicación se apaga tras 5 segundos.

Si uno de los LED parpadea, es necesario cargar la batería. Si al accionar el pulsador no se enciende ningún LED, significa que la batería está averiada y debe sustituirse.

Conmutador de encendido y apagado

- Encender o apagar la luz LED de trabajo con batería presionando el conmutador de encendido/apagado.

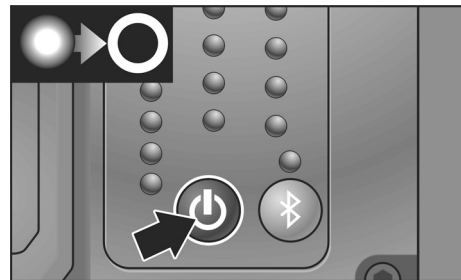
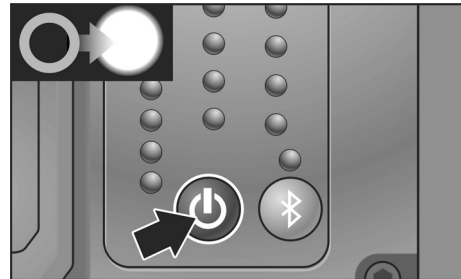

Ajuste de la intensidad de la luz

La intensidad de la luz LED de trabajo con batería puede modificarse presionando «+» o «-».

El indicador LED del lado izquierdo muestra la autonomía restante.

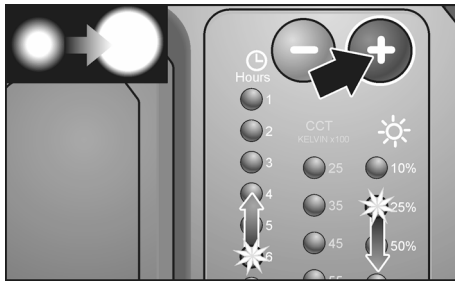

Ajuste de la temperatura del color

La temperatura del color de la luz LED de trabajo puede modificarse gradualmente en 5 niveles presionando durante más de 2 segundos el conmutador de encendido/apagado y, a continuación, las teclas «+» o «-».

Control Bluetooth®

La luz LED de trabajo con batería puede controlarse mediante el control lumínico Bluetooth® integrado. Activar presionando la tecla «Bluetooth®» y conectar con la aplicación.

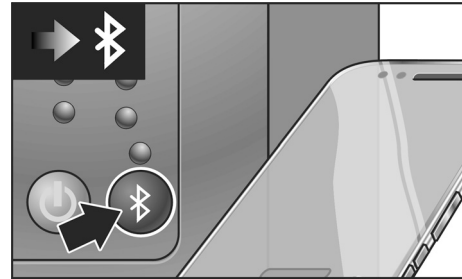

Funciones

- Encender/apagar la luz
- Ajustar la intensidad de la luz
- Seleccionar la temperatura del color
- Conectar hasta 4 luces
- Seleccionar el código pin para que nadie más pueda controlar la iluminación

Para eliminar el código PIN:

- Active la función de Bluetooth.
- Pulse la tecla de Bluetooth durante 10 segundos.
- El código PIN se ha reestablecido.

Compatible con iPhone 5 o superiores / Android 5.0 o superiores.

Visitar la iTunes App Store / Google Play / o descargar la aplicación desde nuestra página web.

Función de batería externa

La luz LED de trabajo con batería viene equipada con una batería de reserva integrada. La luz permanece en funcionamiento hasta 2 horas con un flujo luminoso de 300 lúmenes, sin batería. Con la batería, pueden cargarse las unidades móviles, como smartphones, mediante los puertos USB.

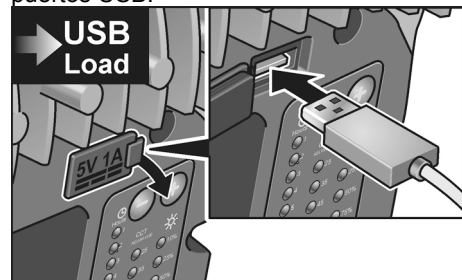

Tensión/corriente de carga: 5 V/1 A

Montaje

La luz LED de trabajo con batería puede colocarse en cualquier posición con ayuda del bastidor de soporte.



La luz LED de trabajo con batería puede fijarse a un trípode o colocarse en cualquier superficie magnética con ayuda del soporte magnético.

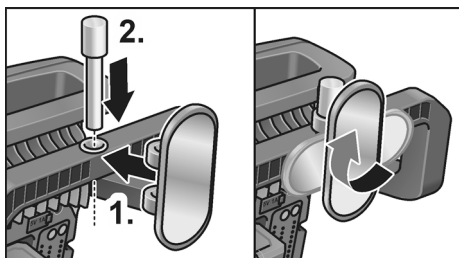
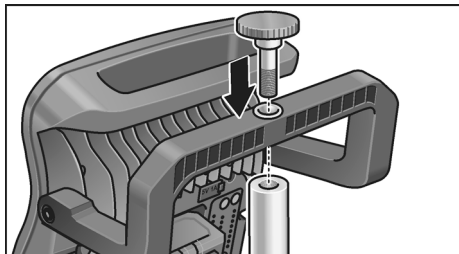

Mantenimiento y cuidado

Limpieza

⚠ ¡ADVERTENCIA!

*Extraer la batería antes de realizar cualquier trabajo en la herramienta eléctrica.
No utilizar agua o agente de limpieza líquido.*

- Eliminar el polvo y la suciedad de la carcasa mediante un pincel o un paño seco.

Reparaciones

Hacer efectuar las reparaciones exclusivamente por un taller de servicios a clientes autorizado por el fabricante.

Repuestos y accesorios

Una gráfica de expansión y una lista de piezas de repuesto se encuentran en la homepage: www.flex-tools.com

Indicaciones para la depolución

⚠ ¡ADVERTENCIA!

Las herramientas eléctricas en desuso deben inutilizarse antes de ser desechadas:

- *en caso de herramientas que funcionan conectadas a la red, retirando los cables de alimentación,*
- *y en las que funcionan con batería, extrayendo la misma.*

✘ Únicamente para países pertenecientes a la UE:

¡No arroje herramientas eléctricas en los residuos domiciliarios!

Según la Directiva Europea 2012/19/UE sobre residuos de aparatos eléctricos y electrónicos y su implementación a través de leyes nacionales, los equipos eléctricos o electrónicos en desuso deben clasificarse por separado para su aprovechamiento de manera respetuosa con el medio ambiente.

♻ **Recuperación de materia prima en lugar de desechar.**

El equipo, los accesorios y el embalaje, deberían entregarse a una empresa de reciclado respetuosa del medio ambiente. Con el fin de garantizar un reciclado adecuado para cada tipo de material, las piezas de plástico están adecuadamente identificadas.

**¡ADVERTENCIA!**

No eliminar las pilas y baterías junto con los residuos domésticos ni echarlos al agua o al fuego. No abrir las baterías en desuso.

Los acumuladores / baterías deberían coleccionarse, reciclarse o eliminarse de modo adecuado al medio ambiente.



Únicamente para países pertenecientes a la UE:

Según la pauta 2006/66/EG los acumuladores/baterías en desuso deben reciclarse.

**NOTA**

¡Hágase informar por su comerciante especializado respecto de las posibilidades de eliminación!

Exclusión de la garantía

El fabricante y su representante no asumen responsabilidad alguna por daños o pérdidas de ganancia causados a la interrupción del funcionamiento de la empresa, debidos al producto o la no utilización del mismo.

El fabricante y sus representantes no responden por daños causados por el uso incorrecto o por su uso en combinación con productos de terceros.

Índice

| | |
|-------------------------------------|----|
| Símbolos utilizados | 39 |
| Símbolos no aparelho | 39 |
| Para sua segurança | 39 |
| Características técnicas | 40 |
| Panorâmica da máquina | 41 |
| Instruções de utilização | 42 |
| Manutenção e tratamento | 44 |
| Indicações sobre reciclagem | 44 |
| Exclusão de responsabilidades | 45 |

Símbolos utilizados



AVISO!

Caracteriza um perigo imediato e eminente. A não observação da indicação, pode implicar morte ou ferimentos muito graves.



ATENÇÃO!

Caracteriza uma situação possivelmente perigosa. A não observação da indicação, pode implicar ferimentos ou prejuízos materiais.



INDICAÇÃO

Caracteriza conselhos para utilização e informações importantes.

Símbolos no aparelho



Antes da colocação em funcionamento, leia as Instruções de serviço!



Indicações sobre reciclagem (ver a pág. 44)!



Não olhar diretamente para a fonte de luz!



Unidades de luz para o funcionamento em condições adversas IK07

IP20

Grau de proteção contra pó 2 e proteção contra a entrada de água 0 (com acumulador)

IP67

Grau de proteção contra pó 6 e proteção contra a entrada de água 7 (sem acumulador)



Perigo de incêndio

Distância mínima a objetos iluminados 0,1 m.

Para sua segurança



AVISO!

Leia antes da utilização da ferramenta eléctrica e proceder em conformidade:

- estas Instruções de serviço,
- instruções gerais de segurança, para utilização com ferramentas eléctricas na documentação anexa (Textos n.º: 315.915),
- as regras e as normas em vigor para prevenção contra acidentes no local de utilização.

Utilização de acordo com as disposições legais

A luz de trabalho de LEDs com acumulador DWL 2500 10.8/18.0 destina-se

- para utilização profissional na indústria e em oficinas,
- ao controlo de grandes áreas ao polir, pintar e limpar, bem como ao ajuste da cor,
- iluminação direcionada do local de trabalho,
- iluminar compartimentos.

A luz de trabalho de LEDs com acumulador DWL 2500 10.8/18.0 não é adequada

- iluminação no trânsito rodoviário.

Indicações de segurança para luzes de trabalho de LEDs com acumulador



AVISO!

Leia todas as indicações de segurança e instruções. Negligências no respeito pelas indicações de segurança e pelas instruções podem ter como consequência um choque eléctrico, incêndio e/ou ferimentos graves.

Guarde todas as indicações de segurança e instruções para o futuro.

- Não trabalhe com a luz de trabalho de LEDs com acumulador em ambientes com risco de explosão.
- Não direcione o feixe de luz para pessoas nem animais e não olhe directamente para o feixe de luz, nem mesmo a grandes distâncias.

- **Não cubra a cabeça da lanterna enquanto a luz de trabalho de LEDs com acumulador estiver em funcionamento.**
A cabeça da lanterna aquece quando em funcionamento e pode causar queimaduras em caso de acumulação desse calor.
- **A fonte de luz desta lâmpada não pode ser substituída.** Se a lâmpada deixar de funcionar devido a avaria ou por alcançar o tempo de vida útil máximo, é necessário substituir toda a lâmpada.
- **Não use a luz de trabalho de LEDs com acumulador no trânsito rodoviário.**
- **Antes de efetuar trabalhos na luz de trabalho com acumulador (p. ex., montagem, manutenção, etc.) e de a transportar e guardar, retire o acumulador da luz de trabalho.**
- **Não permita que crianças usem a luz de trabalho de LEDs com acumulador.** Ela destina-se a uma utilização profissional. Crianças podem inadvertidamente encandear-se a si próprios ou encandear outras pessoas.
- **Não abra o acumulador.** Existe o perigo de um curto-circuito.
- **Proteja o acumulador contra calor, por exemplo, também contra radiação solar contínua, fogo, água e humidade.** Existe perigo de explosão.
- **Em caso de danos e utilização indevida do acumulador, podem libertar-se vapores.** Areje o local e, em caso de dores, consulte um médico. Os vapores podem provocar irritação nas vias respiratórias.
- **Apenas deverá carregar em carregadores, acumuladores recomendados pelo fabricante.** Um carregador que é apropriado para um tipo de acumulador, pode causar um incêndio se se for utilizado para carregar outros acumuladores.
- **O acumulador pode danificar-se devido a objectos pontiagudos como, p. ex., agulhas ou chaves de fendas ou devido à aplicação de força por fora.** Pode ocorrer um curto-circuito interno e o acumulador pode queimar, fumegar, explodir ou sobreaquecer.
- **A fonte de luz contida nesta unidade de luz só pode ser substituída pelo fabricante, pelos seus serviços técnicos ou por uma pessoa com qualificações semelhantes.**

Características técnicas

| | | DWL 2500 10.8/18.0 | |
|--|--|---|----------------------------------|
| Tipo do aparelho | Luz de trabalho de LEDs com acumulador | | |
| Acumulador de íões de lítio | V/Ah | 18.0/2,5 18.0/5,0 | 10.8/2,5 10.8/4,0 10.8/6,0 |
| Duração da luz | h | Max. 30 Backup: 2h a 10%/300 lm | |
| Temperatura da cor | K | 2500/3500/4500/5500/6500 | |
| Fluxo luminoso total | lm | 3000/100% 2250/75% 1500/50% 750/25% 300/10% | |
| Peso de acordo com «EPTA-procedure 01/2003» (sem acumulador) | kg | 1,9 | |
| Dimensão (CxLxA) | mm | 240x230x120 | |

Panorâmica da máquina

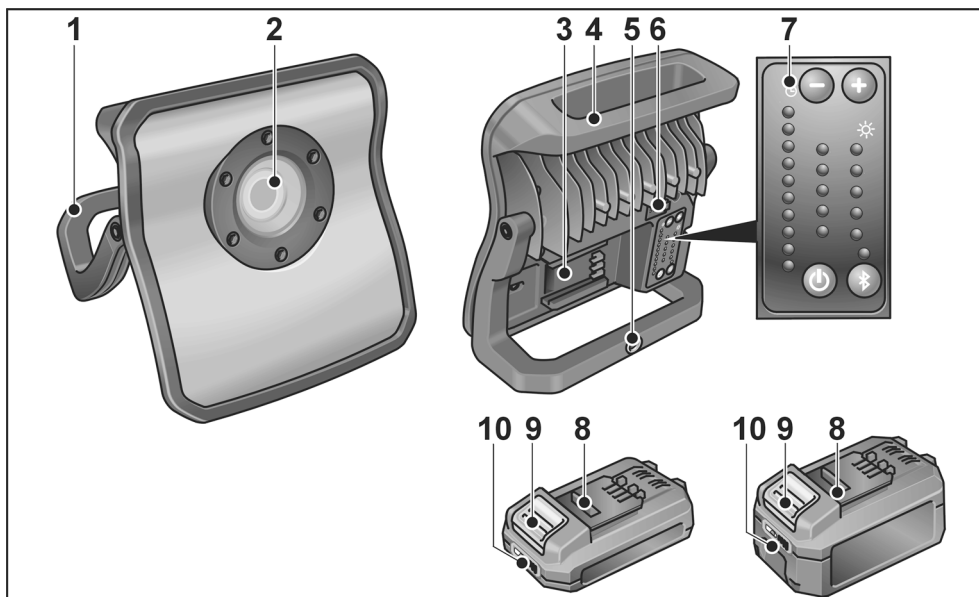

- | | | | |
|---|---|----|--|
| 1 | Estrutura de suporte | 6 | Tomada USB |
| 2 | Unidade de LEDs | 7 | Elemento de controlo |
| 3 | Compartimento de inserção do acumulador | 8 | Acumulador de iões de lítio (2,5 Ah ou 5,0 Ah) |
| 4 | Pega | 9 | Tecla para desbloquear o acumulador |
| 5 | Possibilidade de fixação para tripé | 10 | Indicação do estado do acumulador |

Instruções de utilização



AVISO!

Antes de qualquer intervenção na ferramenta eléctrica, retirar o acumulador do aparelho.

Antes da colocação em funcionamento

Desembalar a ferramenta eléctrica e os acessórios e controlar se o fornecimento está completo e não sofreu danos no transporte.

Aplicar/substituir o acumulador

- Pressionar um acumulador carregado até este encaixar completamente na ferramenta eléctrica.

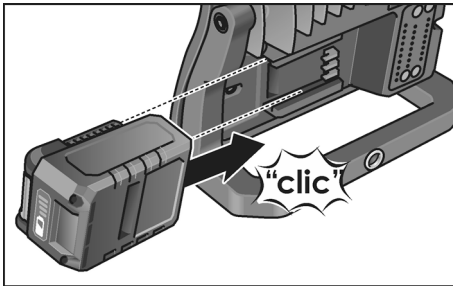

- Para remover, premir o botão de desbloqueio (1.) e retirar o acumulador (2.).

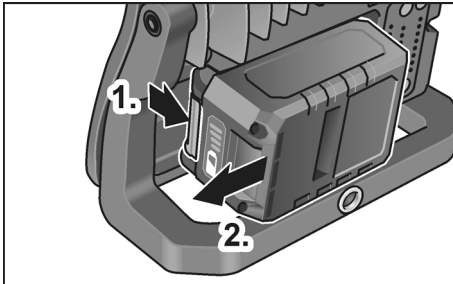

ATENÇÃO!

Em caso de não utilização, proteger os contactos do acumulador. Peças metálicas soltas podem provocar curto-circuito dos contactos, havendo perigo de explosão e incêndio!

Estado de carga do acumulador

- Premindo a tecla, pode verificar-se o estado de carga no LED de indicação do estado do acumulador.

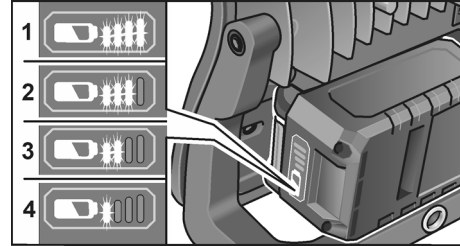

A indicação apaga-se após 5 segundos.

Se um LED piscar, é necessário carregar o acumulador. Se, depois de se premir a botão, nenhum LED se acender, o acumulador está avariado e tem de ser substituído.

Interruptor de Lig./Deslig.

- Ligar e desligar a luz de trabalho de LEDs com acumulador premindo o botão de ligar/desligar.

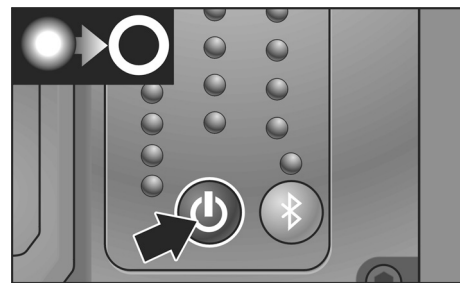
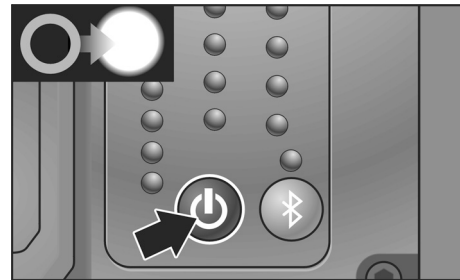

Ajustar a intensidade luminosa

Premindo "+" ou "-", é possível alterar a intensidade luminosa da luz de trabalho de LEDs com acumulador.

A indicação LED do lado esquerdo indica a duração de iluminação restante.

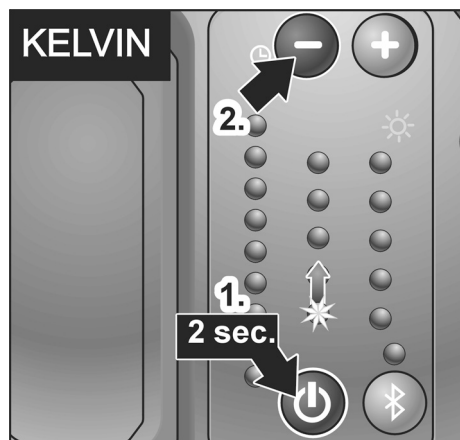

Ajustar a temperatura da cor

Premindo o botão de ligar/desligar por mais de 2 segundos e, em seguida, premindo a tecla "+" ou "-", é possível alterar a temperatura da cor da luz de trabalho de LEDs com acumulador gradualmente, em 5 níveis.

Controlo por Bluetooth®

A luz de trabalho de LEDs com acumulador pode ser controlada através de um dispositivo de controlo da luz Bluetooth® integrado. Ativar premindo a "Tecla Bluetooth®" e conectar à app.

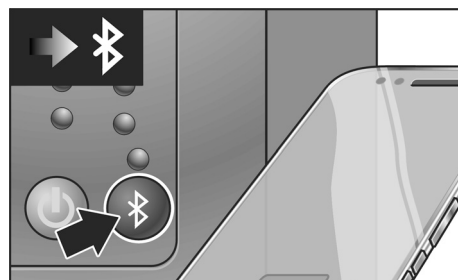

Funções

- Ligar/desligar a luz
- Ajustar a intensidade luminosa
- Selecionar a temperatura da cor
- Unir até 4 luzes
- Selecionar o código Pin, para que o controlo da luz não possa ser assumido por terceiros

Como apagar o código PIN

- Ative a função Bluetooth.
- Prima a tecla Bluetooth durante 10 segundos.
- O código PIN é anulado.

Compatível com iPhone 5 ou superior / Android 5.0 ou superior.

Visite a iTunes App Store / Google Play / ou descarregue a app da nossa página Web.

Função Powerbank

A luz de trabalho de LEDs com acumulador está equipada com uma Powerbank integrada. A luz mantém-se em funcionamento até 2 horas com 300 lúmenes de intensidade - sem acumulador. Com o acumulador, através da tomada USB, é possível carregar unidades móveis, como, p. ex., smartphones.

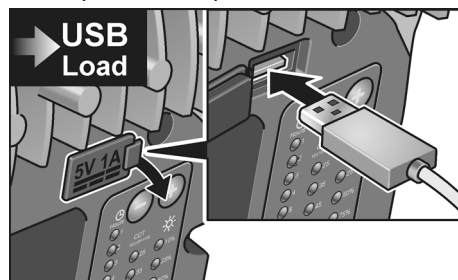

Tensão/corrente de carga: 5V / 1A

Montagem

A luz de trabalho de LEDs com acumulador pode ser ajustada a qualquer posição com a ajuda da estrutura de suporte.



Die LED-Akku-Arbeitsleuchte kann an einem Stativ befestigt oder mit Hilfe der Magnethalterung an jeder beliebigen magnetischen Oberfläche angebracht werden.

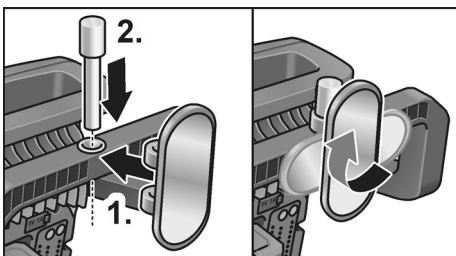
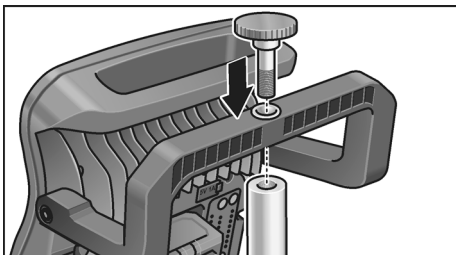

Manutenção e tratamento

Limpeza

⚠ AVISO!

Antes de qualquer intervenção na ferramenta elétrica, retirar o acumulador do aparelho.

Não utilizar água ou produtos de limpeza líquidos.

- Eliminar da caixa do aparelho sujidade e poeira com um pincel ou pano seco.

Reparações

As reparações devem ser executadas, exclusivamente, por Serviços Técnicos autorizados pelo fabricante.

Peças de reparação e acessórios

Desenhos de explosão e listas de peças de reparação podem ser consultados na nossa Homepage: www.flex-tools.com

Indicações sobre reciclagem

⚠ AVISO!

As ferramentas elétricas fora de serviço devem ser inutilizadas antes de serem eliminadas:

- ferramentas elétricas com conexão à rede por remoção do cabo de rede,
- ferramentas elétricas com acumulador por remoção do acumulador.

- ✗ Só para os países da UE:
Não colocar as ferramentas eléctricas no lixo doméstico!

Em conformidade com a Diretiva Europeia 2012/19/UE sobre aparelhos elétricos e eletrónicos usados e com a transposição para o Direito Nacional, as ferramentas eléctricas usadas têm de ser reunidas separadamente e encaminhadas para o reaproveitamento sem poluição do meio ambiente.

♻ *Recuperação de matérias-primas em vez de eliminação de resíduos.*

O aparelho, respectivos acessórios e embalagem deverão ser encaminhados para reaproveitamento compatível com o meio ambiente. A identificação dos componentes de plástico permite a correta separação para reciclagem.

**AVISO!**

*Não deitar acumuladores/baterias no lixo doméstico, para o fogo ou para a água.
Não abrir acumuladores já inutilizados.*

Acumuladores/baterias devem ser juntos e reciclados de forma não poluente para o meio ambiente.



Só para os países da UE:

De acordo com a directiva 2006/66/CE, acumuladores/baterias com defeito ou fora de uso têm que ser reciclados.

**INDICAÇÃO**

Informe-se sobre possibilidades de reciclagem junto do agente especializado!

Exclusão de responsabilidades

O fabricante e seus representantes não se responsabilizam por danos e perda de lucros, resultantes da interrupção do negócio, provocada pelo produto ou pela possível não utilização do mesmo.

O fabricante e seus representantes não se responsabilizam por danos provocados por uma utilização inadequada ou em conjugação com produtos de outros fabricantes.

Inhoud

| | |
|---|----|
| Gebruikte symbolen | 46 |
| Symbolen op het gereedschap | 46 |
| Voor uw veiligheid | 46 |
| Technische gegevens | 47 |
| In één oogopslag | 48 |
| Gebruiksaanwijzing | 49 |
| Onderhoud en verzorging | 51 |
| Afvoeren van verpakking en machine .. | 51 |
| Uitsluiting van aansprakelijkheid | 52 |

Gebruikte symbolen



WAARSCHUWING!

Geeft een onmiddellijk dreigend gevaar aan. Als de waarschuwing niet in acht wordt genomen, dreigen levensgevaarlijke of zeer ernstige verwondingen.



VOORZICHTIG!

Geeft een mogelijk gevaarlijke situatie aan. Als de aanwijzing niet in acht wordt genomen, kunnen persoonlijk letsel of materiële schade het gevolg zijn.



LET OP

Geeft gebruikstips en belangrijke informatie aan.

Symbolen op het gereedschap



Lees de gebruiksaanwijzing voordat u het gereedschap in gebruik neemt!



Afvoeren van verpakking en machine (zie pagina 51)



Niet in de lichtbron kijken!



Lampen voor gebruik in ruwe omstandigheden IK07

IP20

Stofdichtheidsgraad 2 en bescherming tegen binnendringen van water 0 (met accu)

IP67

Stofdichtheidsgraad 6 en bescherming tegen binnendringen van water 7 (zonder accu)



Brandgevaar

Minimale afstand tot verlichte voorwerpen 0,1 m.

Voor uw veiligheid



WAARSCHUWING!

Lees voordat u het elektrische gereedschap gebruikt en handel daarna volgens:

- deze gebruiksaanwijzing,
- de „Algemene veiligheidsvoorschriften” voor het gebruik van elektrische gereedschappen in de meegeleverde brochure (document-nummer: 315.915),
- de op de plaats van gebruik geldende regels en voorschriften ter voorkoming van ongevallen.

Gebruik volgens bestemming

De LED-accubouwlamp DWL 2500 10.8/18.0 is bedoeld

- voor professioneel gebruik in de industrie en door de vakman,
- voor de controle van grote oppervlakken bij het polijsten, spuiten en reinigen en voor kleuraanpassing,
- voor het gericht verlichten van de werkplek,
- voor de verlichting van ruimten.

De LED-accubouwlamp DWL 2500 10.8/18.0 is niet geschikt

- voor de verlichting in het wegverkeer.

Veiligheidsinstructies voor LED-accubouwlampen



WAARSCHUWING!

Lees alle veiligheidsvoorschriften en aanwijzingen. Als de veiligheidsvoorschriften en aanwijzingen niet in acht worden genomen, kan dit een elektrische schok, brand en/of ernstig letsel tot gevolg hebben. **Bewaar alle veiligheidsvoorschriften en aanwijzingen voor de toekomst.**

- Werk met de LED-accubouwlamp niet in een explosiegevaarlijke omgeving.
- Richt de lichtstraal niet op personen of dieren en kijk zelf niet in de lichtstraal, ook niet vanaf een grote afstand.

- **Dek de lampkop niet af terwijl de LED-accubouwlamp in gebruik is.** De lampkop wordt tijdens de werking warm en kan verbrandingen veroorzaken als de warmte zich ophoopt.
- **De lichtbron van deze lamp kan niet vervangen worden.** Indien de lamp door een defect of door het bereiken van de maximale levensduur niet meer functioneert, moet de complete lamp worden vervangen.
- **Gebruik de LED-accubouwlamp niet in het wegverkeer.**
- **Neem vóór werkzaamheden aan de lamp (zoals montage en onderhoud) en voor het vervoeren en opbergen van de lamp altijd de accu uit de accubouwlamp.**
- **Laat kinderen de LED-accubouwlamp niet gebruiken.** Deze is bestemd voor professioneel gebruik. Kinderen kunnen onbedoeld zichzelf of anderen verblinden.
- **Open de accu niet.** Er bestaat gevaar voor kortsluiting.
- **Bescherm de accu tegen hitte, bijvoorbeeld ook tegen voortdurend zonlicht, vuur, water en vocht.** Er bestaat explosiegevaar.
- **Bij beschadiging en onjuist gebruik van de accu kunnen er dampen vrijkomen.** Zorg voor frisse lucht en raadpleeg bij klachten een arts. De dampen kunnen de luchtwegen irriteren.
- **Laad accu's alleen op in oplaadapparaten die door de fabrikant worden geadviseerd.** Voor een oplaadapparaat dat voor een bepaald type accu geschikt is, bestaat brandgevaar wanneer het met andere accu's wordt gebruikt.
- **Door spitse voorwerpen zoals spijkers en schroevendraaiers of door krachtinwerking van buitenaf kan de accu beschadigd worden.** Er kan een interne kortsluiting ontstaan en de accu kan ontbranden, roken, exploderen of oververhit raken.
- **De lichtbron in deze lamp mag alleen door de fabrikant of zijn technische dienst of een dergelijke gekwalificeerde persoon worden vervangen.**

Technische gegevens

| | DWL 2500 10.8/18.0 | | |
|--|--------------------|---|----------------------------------|
| Machinetype | LED-accubouwlamp | | |
| Lithiumionaccu | V/Ah | 18.0/2,5 18.0/5,0 | 10.8/2,5 10.8/4,0 10.8/6,0 |
| Verlichtingsduur | h | Max. 30 Back-up: 2 uur bij 10%/300 lm | |
| Kleurtemperatuur | K | 2500/3500/4500/5500/6500 | |
| Totale lichtstroom | lm | 3000/100% 2250/75% 1500/50% 750/25% 300/10% | |
| Gewicht volgens „EPTA-procedure 01/2003” (zonder accu) | kg | 1,9 | |
| Grootte (LxBxH) | mm | 240x230x120 | |

In één oogopslag

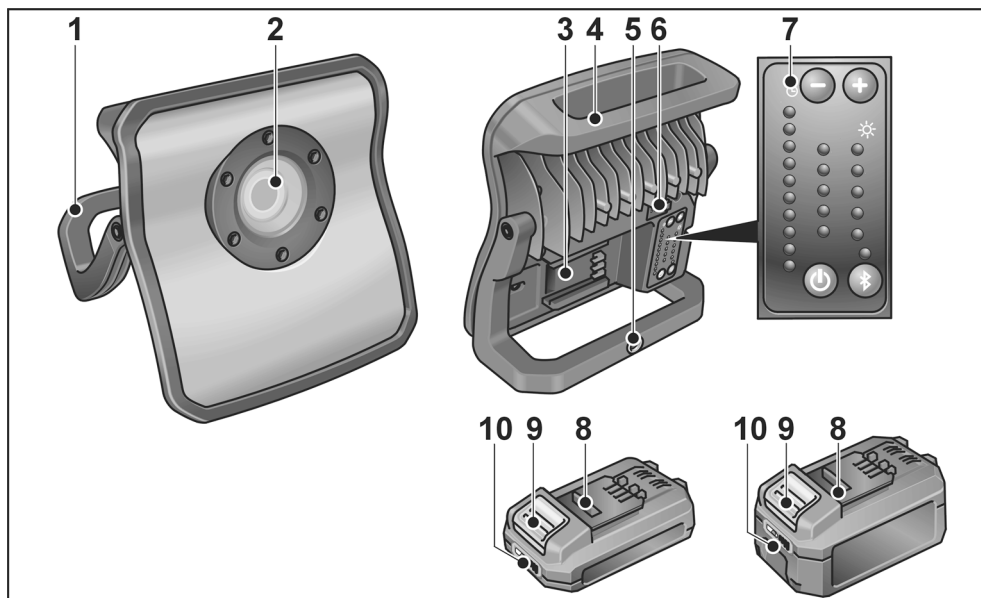

- | | | | |
|---|---------------------------------------|----|--------------------------------|
| 1 | Stander | 6 | USB-bus |
| 2 | LED-eenheid | 7 | Bedieningselement |
| 3 | Insteeksluif voor accu | 8 | Li-ion-accu (2,5 Ah of 5,0 Ah) |
| 4 | Greep | 9 | Ontgrendelknop voor accu |
| 5 | Bevestigingsmogelijkheid voor statief | 10 | Statusindicatie accu |

Gebruiksaanwijzing



WAARSCHUWING!

Voor alle werkzaamheden aan het elektrische gereedschap de accu uit het apparaat nemen.

Voor de ingebruikneming

Pak het elektrische gereedschap uit en controleer of het volledig geleverd is en geen transportschade heeft.

Accu plaatsen/vervangen

- Duw de accu in het elektrische gereedschap tot de accu volledig vastklikt.

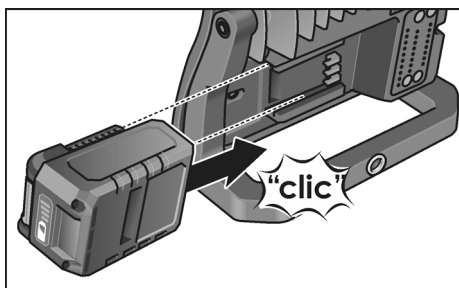

- Als u de accu wilt verwijderen, drukt u op de ontgrendelingsknoppen (1.) en trekt u de accu naar buiten (2.).

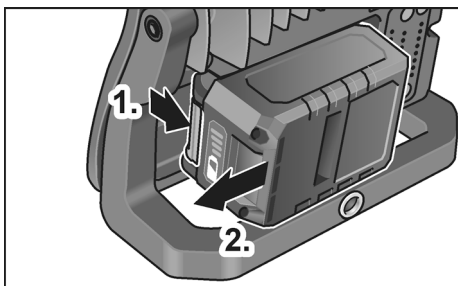

VOORZICHTIG!

Bescherm de contacten van de accu als u deze niet gebruikt. Losse metalen delen kunnen de contacten kortsluiten. Er bestaat explosie- en brandgevaar!

Oplaadstatus van de accu

- De oplaadstatus van de accu is te controleren met de LED van de accustatus-indicator.

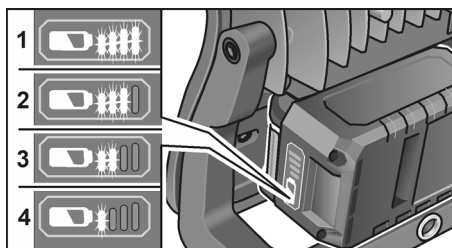

De indicator gaat na 5 seconden uit.

Als de LED knippert, moet de accu worden opgeladen. Als de LED na het indrukken van de knop niet oplicht, is de accu defect en moet deze worden vervangen.

In- en uitschakelen

- LED-accubouwlamp door indrukken van de aan-/uit-schakelaar in- of uitschakelen.

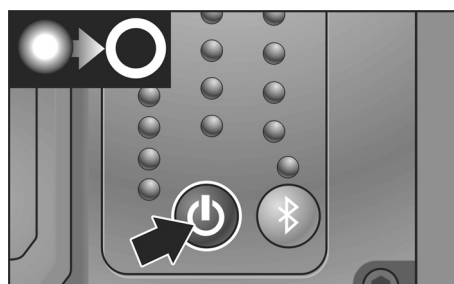
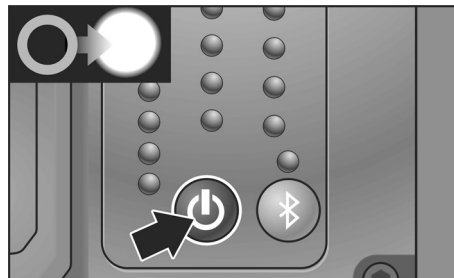

Verlichtingssterkte instellen

Door een druk op „+“ of „-“ kan de verlichtingssterkte van de LED-accubouwlamp worden veranderd.

De LED-indicator aan de linkerkant geeft de resterende verlichtingsduur aan.

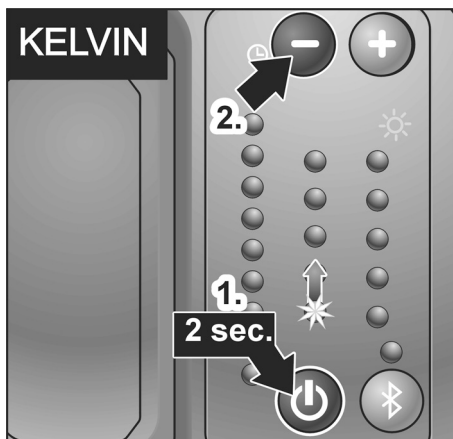
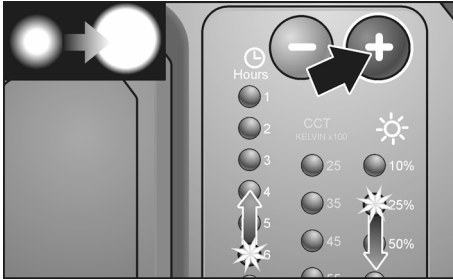

Kleurtemperatuur instellen

Als de aan-/uit-schakelaar meer dan 2 seconden wordt ingedrukt en vervolgens de „+“ of „-“ toets, kan de kleurtemperatuur van de LED-accubouwlamp in 5 niveaus worden gewijzigd.

Bluetooth®-besturing

De LED-accubouwlamp kan via geïntegreerde Bluetooth®-lichtregeling worden geregeld. Door indrukken van de „Bluetooth®-toets“ activeren en met de app verbinden.

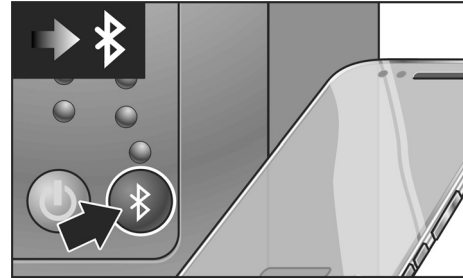

Functies

- Lamp in-/uitschakelen
- Verlichtingssterkte instellen
- Kleurtemperatuur kiezen
- Maximaal 4 lampen tezamen verbinden
- Pincode kiezen zodat niemand anders de besturing van de lamp overneemt

Zo wist u de PIN-code

- Schakel de Bluetooth-functie in.
- Houd de Bluetooth-toets 10 seconden lang ingedrukt.
- De PIN-code wordt gereset.

Compatibel met iPhone 5 of hoger / Android 5.0 of hoger.

Bezoek de iTunes App Store / Google Play / of download de app van onze webpagina.

Powerbankfunctie

De LED-accubouwlamp is met een ingebouwde powerbank uitgerust. De lamp blijft maximaal 2 uur met 300 lumen lichtstroom in bedrijf - zonder accu. Met accu kunnen via de USB-bus mobiele eenheden zoals smartphones geladen worden.

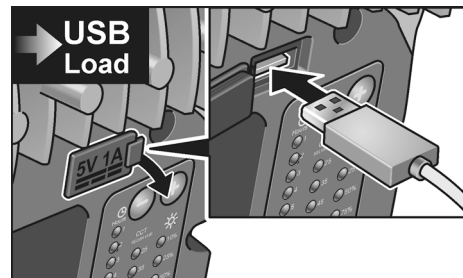

Laadspanning/-stroom: 5V / 1A.

Montage

De LED-accubouwlamp kan met behulp van de staander in elke gewenste positie worden opgesteld.



De LED-accubouwlamp kan aan een statief bevestigd of met behulp van de magneethouder aan elk willekeurig magnetisch oppervlak aangebracht worden.

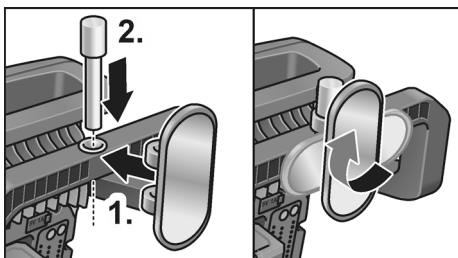
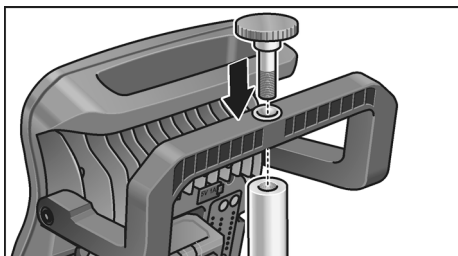

Onderhoud en verzorging

Reiniging

⚠ WAARSCHUWING!
*Voor alle werkzaamheden aan het elektrische gereedschap de accu uit het apparaat nemen.
 Gebruik geen water of vloeibare reinigingsmiddelen.*

- Verwijder vuil en stof met een kwast of droge doek van de behuizing.

Reparaties

Laat reparaties uitsluitend uitvoeren door een door de fabrikant erkende klantenservice.

Vervangingsonderdelen en toebehoren

Explosietekeningen en onderdelenlijsten vindt u op onze website: www.flex-tools.com

Afvoeren van verpakking en machine

⚠ WAARSCHUWING!
Maak afgedankte elektrische gereedschappen onbruikbaar voordat deze worden afgevoerd:

- op het lichtnet aangesloten elektrisch gereedschap door verwijdering van het netsnoer,
- op accu's werkend elektrisch gereedschap door verwijdering van de accu.

-  Alleen voor EU-landen:
 Gooi elektrische gereedschappen niet bij het huisvuil.

Volgens de Europese richtlijn 2012/19/EU betreffende afgedankte elektrische en elektronische apparatuur en de omzetting van de richtlijn in nationaal recht moeten versleten elektrische gereedschappen apart worden ingezameld en op een voor het milieu verantwoorde wijze opnieuw worden gebruikt.

***Terugwinnen van grondstoffen in plaats van weggooien van afval.***

Gereedschap, toebehoren en verpakking dienen op een voor het milieu verantwoorde manier te worden hergebruikt.

De kunststof delen zijn gekenmerkt om deze per soort te kunnen recyclen.

***WAARSCHUWING!***

Gooi accu's en batterijen niet bij het huisvuil, in het vuur of in het water.

Demonteer versleten accu's niet.

Accu's en batterijen moeten worden ingezameld, gerecycled of op een voor het milieu verantwoorde wijze worden afgevoerd.



Alleen voor EU-landen:

Volgens richtlijn 2006/66/EG moeten defecte of versleten accu's en batterijen worden gerecycled.

***LET OP***

Vraag uw vakhandel naar de mogelijkheden om uw oude gereedschap af te geven!

Uitsluiting van aansprakelijkheid

De fabrikant en zijn vertegenwoordiger zijn niet aansprakelijk voor schade en verloren winst door onderbreking van de werkzaamheden die door het product of het niet-mogelijke gebruik van het product zijn veroorzaakt.

De fabrikant en zijn vertegenwoordiger zijn niet aansprakelijk voor schade die door ondeskundig gebruik of in combinatie met producten van andere fabrikanten is veroorzaakt.

Indhold

| | |
|---|----|
| Anvendte symboler | 53 |
| Symboler på apparatet | 53 |
| For din egen sikkerheds skyld | 53 |
| Tekniske data | 54 |
| Oversigt | 55 |
| Brugsanvisning | 56 |
| Vedligeholdelse og pleje | 58 |
| Bortskaffelsehenvísninger | 58 |
| Ansvarsudelukkelse | 59 |

Anvendte symboler

ADVARSEL!

Betegner en umiddelbar truende fare. Ved tilsidesættelse af henvisningen opstår der livsfare eller fare for alvorlig tilskadekomst.

FORSIGTIG!

Betegner en mulig farlig situation. Ved tilsidesættelse af henvisningen er der fare for tilskadekomst eller materielle skader.

BEMÆRK

Betegner anvendelsestips og vigtige informationer.

Symboler på apparatet



Læs betjeningsvejledningen inden ibrugtagning!



Bortskaffelsehenvísninger (se side 58)!



Kig ikke direkte ind i lyskilden!



Lamper til krævende arbejde IK07

IP20

Støvtæthedsgrad 2 og beskyttelse mod indtrængen af væske 0 (med batteri)

IP67

Støvtæthedsgrad 6 og beskyttelse mod indtrængen af væske 7 (uden batteri)

 Brandfare
Minimumafstand til oplyste genstande 0,1 m.

For din egen sikkerheds skyld

ADVARSEL!

Inden elværktøjet tages i brug læs og følg:

- denne betjeningsvejledning,
- „Generelle sikkerhedsanvisninger“ for håndtering af elværktøjer i vedlagte hæfte (skrift-nr.: 315.915),
- de for anvendelsesstedet gældende regler og forskrifter vedrørende forebyggelse af ulykker.

Bestemmelsesmæssig brug

Den batteridrevne LED-arbejdslampe DWL 2500 10.8/18.0 er beregnet til

- til erhvervs-mæssig brug inden for industri og håndværk,
- kontrol af store overflader ved polering, lakering og rengøring samt til farvetilpasning,
- til målrettet at oplyse en arbejdsplads,
- til at oplyse lokaler.

Den batteridrevne LED-arbejdslampe DWL 2500 10.8/18.0 er ikke egnet

- som belysning i trafikken.

Sikkerhedsanvisninger for batteridrevne LED-arbejdslamper

ADVARSEL!

Læs venligst alle sikkerhedshenvísninger og anvisninger. I tilfælde af manglende overholdelse af sikkerhedshenvísningerne og anvisningerne er der risiko for elektriske stød, brand og/eller alvorlige kvæstelser. Opbevar venligst alle sikkerhedshenvísninger og anvisninger for senere brug.

- Arbejd ikke med den batteridrevne LED-arbejdslampe i eksplosionsfarlige miljøer.
- Ret aldrig lysstrålen mod mennesker eller dyr og se aldrig selv ind i lysstrålen, heller ikke fra en større afstand.

- **Tildæk ikke lampehovedet, mens den batteridrevne LED-arbejdslampe er i brug.** Lampehovedet bliver varmt under drift og kan forårsage forbrændinger, når varmen stuves op
- **Lyskilden i denne lampe kan ikke udskiftes.** Hvis lampen ikke længere virker som følge af en defekt, eller fordi den er udtjent, skal hele lampen udskiftes.
- **Brug ikke den batteridrevne LED-arbejdslampe i offentlig trafik.**
- **Tag batteriet ud af den batteridrevne arbejdslampe før alt arbejde på arbejdslampen (f.eks. montering, vedligeholdelse etc.) samt ved transport og opbevaring.**
- **Lad ikke børn bruge den batteridrevne LED-arbejdslampe.** Den er beregnet til professionel brug. Børn kan komme til at blænde både sig selv og andre personer.
- **Akkuen må ikke åbnes.** Risiko for kortslutning.
- **Akkuen må ikke udsættes for høj varme, og heller ikke for f.eks. konstant sollys, åben ild, vand eller fugt. Risiko for eksplosion.**
- **Der kan slippe dampe ud ved beskadigelse og usagkyndig brug af akkumulatoren.** Luft straks ud og i tilfælde af kvalme og ubehag, opsøg læge. Dampene kan irritere luftvejene.
- **Oplad kun akkuer i ladeaggregater, der er anbefalet af producenten.** Et ladeaggregat, der er egnet til en bestemt type akkuer, må ikke benyttes med andre akkuer – brandfare.
- **Akkuen kan beskadiges af spidse genstande, f.eks. søm eller skruetrækkere, eller ved udefra kommende kraftpåvirkning.** Der kan opstå intern kortslutning, og akkuen kan brænde, ryge, eksplodere eller blive overophedet.
- **De lyskilder, der findes i lamperne, må kun udskiftes af producenten, producentens kundeservice eller en tilsvarende kvalificeret person.**

Tekniske data

| | | DWL 2500 10.8/18.0 | |
|---|--------------------------------|---|----------------------------------|
| Apparattype | Batteridrevet LED-arbejdslampe | | |
| Li-ion-akku | V/Ah | 18.0/2,5 18.0/5,0 | 10.8/2,5 10.8/4,0 10.8/6,0 |
| Lystid | h | Max. 30 Backup: 2h ved 10%/300 lm | |
| Farvetemperatur | K | 2500/3500/4500/5500/6500 | |
| Samlet lysstrøm | lm | 3000/100% 2250/75% 1500/50% 750/25% 300/10% | |
| Vægt i henhold til „EPTA-procedure 01/2003“ (uden Akkuen) | kg | 1,9 | |
| Størrelse (LxBxH) | mm | 240x230x120 | |

Oversigt

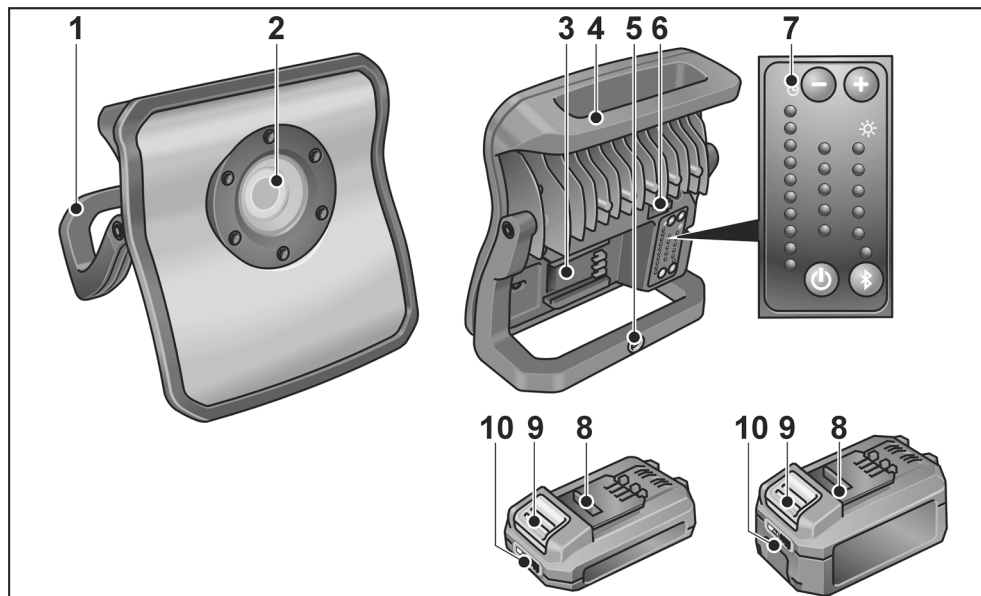

- | | | | |
|---|---------------------------------|----|-----------------------------------|
| 1 | Støttestativ | 6 | USB-port |
| 2 | LED-enhed | 7 | Betjeningselement |
| 3 | Indskubningsåbning til akku | 8 | Li-ion-akku (2,5 Ah eller 5,0 Ah) |
| 4 | Greb | 9 | Frigørelsesknap til akku |
| 5 | Fastgørelsesmulighed for stativ | 10 | Akku-tilstandsvision |

Brugsanvisning



ADVARSEL!

Tag altid akkuen ud, før du udfører arbejde på el-værktøjet.

Inden ibrugtagning

Pak elværktøjet og tilbehøret ud og kontrollér om leveringen er komplet og om der evt. er opstået transportskader.

Isætning/skift af akku

- Tryk den opladede akkumulator så langt ind i elværktøjet, at den går i hak.

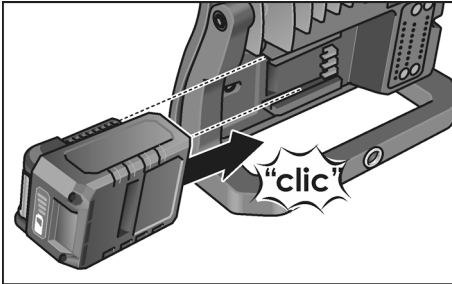

- Tages ud ved at trykke på løsneknapperne (1.), hvorefter akkuen kan trækkes ud (2.).

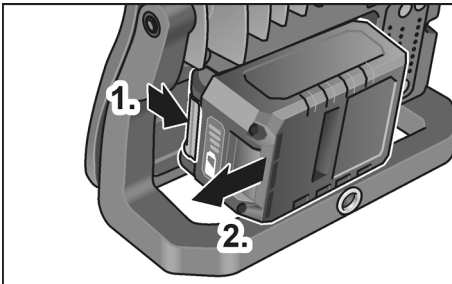

FORSIGTIG!

Når akkuen ikke er i brug, skal kontakterne på den beskyttes. Løse metaldele kan kortslutte kontakterne, eksplosions- og brandfare!

Akkuens ladetilstand

- Ved tryk på knappen kan man på lysdioden til akku-tilstandsvisning kontrollere ladetilstanden.

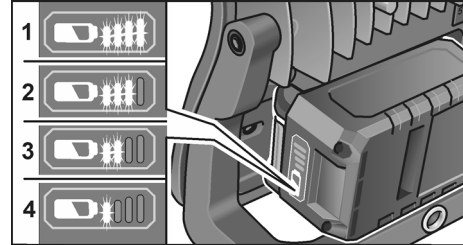

Visningen forsvinder efter 5 sekunder.

Hvis en af lysdioderne blinker, skal akkuen oplades. Hvis ingen lysdiode lyser efter tryk på knappen, er akkuen defekt og skal udskiftes.

Tænd og sluk

- Den batteridrevne LED-arbejdslampe tændes og slukkes ved at trykke på tænd-/sluk-knappen.

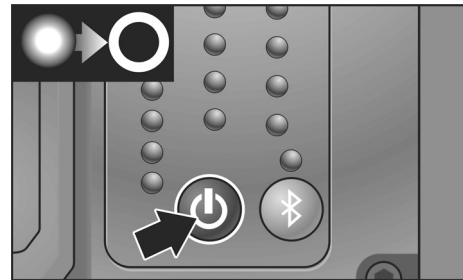
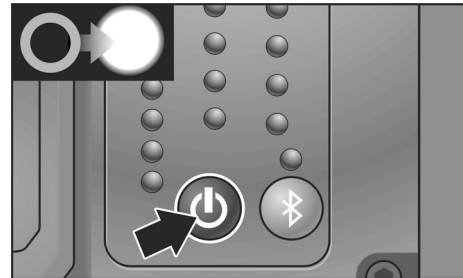

Indstilling af lysintensitet

Den batteridrevne LED-arbejdslampes lysintensitet kan ændres ved at trykke på "+" og "-".

LED-visningen på venstre side viser den resterende lysvarighed.

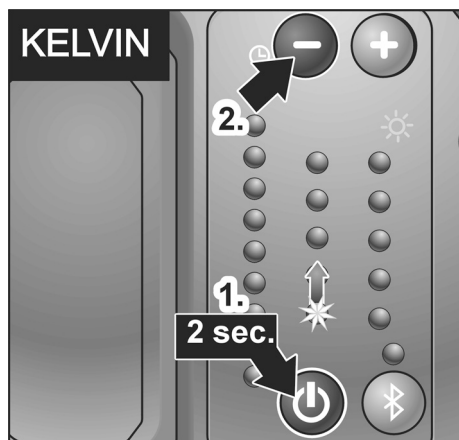

Indstilling af farvetemperatur

Hvis du trykker i mere end 2 sekunder på tænd-/sluk-knappen og derefter på "+" eller "-"-tasten, kan du ændre den batteridrevne LED-arbejdslampes farvetemperatur trinvis i 5 trin.

Bluetooth®-styring

Den batteridrevne LED-arbejdslampe kan styres via den integrerede Bluetooth®-lysstyring. Aktivér og forbind med appen ved at trykke på "Bluetooth®-tasten".

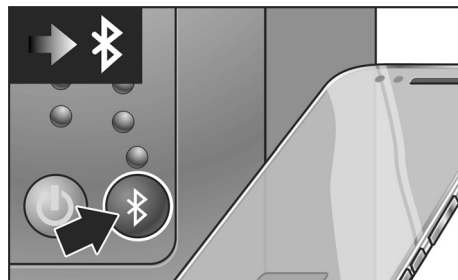

Funktioner

- Tænd/sluk lampe
- Indstil lysintensitet
- Vælg farvetemperatur
- Forbind op til 4 lamper med hinanden
- Vælg pin-kode, så andre ikke overtager styringen af lampen

Sådan sletter du PIN-koden

- Aktivér Bluetooth-funktionen.
- Hold Bluetooth-knappen inde i 10 sekunder.
- PIN-koden nulstilles.

Kompatibel med iPhone 5 eller højere / Android 5.0 eller højere.

Gå ind i iTunes App Store / Google Play / eller download appen fra vores websted.

Powerbank-funktion

Den batteridrevne LED-arbejdslampe er udstyret med en indbygget powerbank. Lampen forbliver i drift op til 2 timer med 300 lumen lysstrøm - uden batteri. Med batteriet kan mobile enheder som f.eks. smartphones oplades via USB-hunstikket.

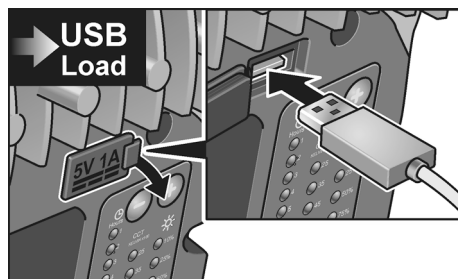

Ladespænding/-strøm: 5V / 1A

Montering

Den batteridrevne LED-arbejdslampe kan opstilles i enhver vilkårlig position ved hjælp af støttestativet.



Den batteridrevne LED-arbejdslampe kan fastgøres på et stativ eller anbringes på enhver magnetisk overflade ved hjælp af magnetholderen.

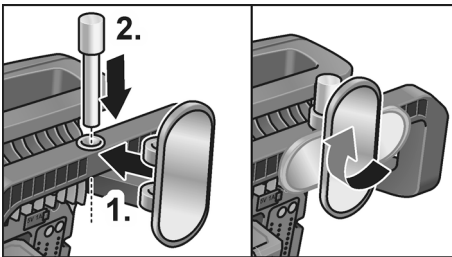
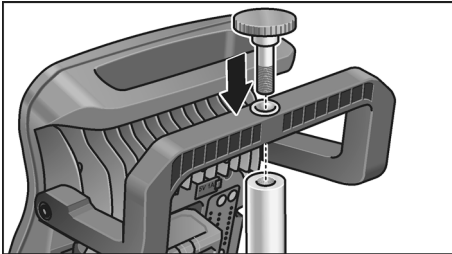

Vedligeholdelse og pleje

Rengøring

⚠ ADVARSEL!

Tag altid akkuen ud, før du udfører arbejde på el-værktøjet.

Der må ikke anvendes vand eller flydende rengøringsmidler.

- Fjern snavs og støv fra huset med en pensel eller tørre klude.

Reparationer

Reparationer må udelukkende udføres af et kundeserviceværksted, der er autoriseret af producenten.

Reserve dele og tilbehør

Eksplodionstegninger og reservedelslister finder du på vores hjemmeside:

www.flex-tools.com

Bortskaffelseshenvisninger

⚠ ADVARSEL!

Udtjent elværktøj skal gøres ubrugeligt før bortskaffelse:

- netdrevet elværktøj ved at fjerne netledningen,
- akku-drevet elværktøj ved at fjerne akkuen.



Kun for EU-lande:

Elværktøjer er ikke normalt husholdningsaffald! I henhold til europæisk direktiv 2012/19/EU om affald af elektrisk og elektronisk udstyr og implementering i national lovgivning skal udtjente elværktøjer indsamles separat og afleveres på et indsamlingssted for materiale genvinding.



Genvinding af råstoffer i stedet for fjernelse af affald.

Maskine, tilbehør og emballage skal affaldsbehandles miljørigtigt. Plastdelene er mærket til sortering efter affaldstype.

 **ADVARSEL!**

Akkumulatorer/batterier er ikke normalt affald og må derfor ikke destrueres sammen med normalt husholdningsaffald, brændes eller kastes i vand. Udtjente akkumulatorer må ikke åbnes.

Akkumulatorer/batterier skal indsamles, anvendes til genbrug eller bortskaffes miljøvenligt.



Kun for EU-lande:

I henhold til europæisk direktiv 2006/66/EF skal defekte eller udtjente akkumulatorer/batterier indsamles separat og afleveres på et indsamlingssted for materialegenvinding.

**BEMÆRK**

Faghandlen giver oplysninger om bortskaffelsesmuligheder!

Ansvarsudelukkelse

Fabrikanten og hans repræsentant hæfter ikke for skader og fortjeneste som virksomheden evt. er gået glip af som følge af driftsafbrydelse i virksomheden, forårsaget af produktet eller fordi produktet ikke kunne benyttes. Fabrikanten og dennes repræsentant hæfter ikke for skader opstået som følge af usagkyndig anvendelse eller i forbindelse med produkter fra andre fabrikater.

Innhold

| | |
|---------------------------------|----|
| Anvendte symboler | 60 |
| Symbolene på apparatet | 60 |
| For din egen sikkerhet | 60 |
| Tekniske data | 61 |
| Et overblikk | 62 |
| Bruksanvisning | 63 |
| Vedlikehold og pleie | 65 |
| Henvvisninger om skroting | 65 |
| Utelukkelse av ansvar | 66 |

Anvendte symboler



ADVARSEL!

Gjør oppmerksom på en umiddelbar truende fare. Det kan oppstå livsfare eller fare for alvorlige skader dersom dette ikke blir fulgt.



FORSIKTIG!

Gjør oppmerksom på en situasjon som kan være farlig. Det kan oppstå skader på personer eller ting dersom dette ikke blir fulgt.



HENVISNING

Betegner tips om bruken og viktige informasjonen.

Symbolene på apparatet



Betjeningsveiledningen må leses før ibruktaking!



Henvisninger om skroting (se side 65)!



Ikke se rett inn i lyskilden!



Lamper for tøff drift IK07

IP20

Støvtetthetsgrad 2 og beskyttelse mot inntrengning av vann 0 (med batteri)

IP67

Støvtetthetsgrad 6 og beskyttelse mot inntrengning av vann 7 (uten batteri)



Brannfare

Minimumsavstand til blyste gjenstander 0,1 m.

For din egen sikkerhet



ADVARSEL!

Må leses igjennom og tas hensyn til før bruk av elektroverktøyet:

- den foreliggende betjeningsveiledningen,
- de "generelle sikkerhetshenvisningene" i omgang med elektroverktøy i den vedlagte brosjyren (skrift-nr.: 315.915),
- de regler og forskrifter som gjelder på arbeidsstedet for uhellforebyggende tiltak.

Forskriftsmessig bruk

Den batteridrevne LED-arbeidslampen DWL 2500 10.8/18.0 er beregnet

- for kommersiell bruk innenfor industri og håndverk,
- for kontroll av store overflater ved polering, lakking, rengjøring og fargetilpasning,
- for punktvis belysning av arbeidsplassen;
- for belysning av rom:

Den batteridrevne LED-arbeidslampen DWL 2500 10.8/18.0 er ikke egnet

- eller som lys i veitrafikken.

Sikkerhetsanvisninger for batteridrevne LED-arbeidslamper



ADVARSEL!

Les igjennom alle sikkerhetshenvisningene og anvisningene. Forsømmelser når det gjelder overholdelsen av sikkerhetshenvisningene og anvisningene, kan føre til elektrisk støt, brann og/eller alvorlige skader.

Oppbevar alle sikkerhetshenvisningene og anvisningene for senere bruk.

- Ikke arbeid med den batteridrevne LED-arbeidslampen i eksplosive omgivelser.
- Rett lysstrålen ikke mot personer eller dyr og ikke se rett inn i lysstrålen, heller ikke fra større avstander.

- **Ikke dekk til lampehodet når den batteridrevne LED-arbeidslampen er i bruk .** Lyspæren varmes opp under driften og kan forårsake forbrenning dersom varmen stuer seg opp.
- **Lyskilden til denne lampen kan ikke skiftes ut.** Hvis lampen slutter å virke, enten på grunn av en defekt eller fordi den har nådd maksimal levetid, må hele lampen skiftes ut.
- **Ikke bruk den batteridrevne LED-arbeidslampen i trafikken.**
- **Før alt arbeid på den batteridrevne arbeidslampen (f.eks. montering, vedlikehold osv.) og ved transport og oppbevaring må batteres tas ut av den batteridrevne arbeidslampen.**
- **Ikke la barn bruke den batteridrevne LED-arbeidslampen.** Den er beregnet for profesjonelt bruk. Barn kan bli utsatt for å blende seg selv eller andre personer med lampen.
- **Akkuet må ikke åpnes.** Det er fare for kortslutning.
- **Beskytt akkuet mot varme, f.eks. også mot sollys, brann, vann og fuktighet.** Det er fare for eksplosjon.
- **Ved skade og ikke sakyndig bruk av akkuet kan det tre ut damp.** Sørg for at det luftes og søk legeråd dersom du føler deg uvel. Dampen kan irritere luftveiene.
- **Lad batteriet kun opp i ladeapparater som er anbefalt av produsenten.** Det oppstår brannfare hvis et ladeapparat som er egnet til en bestemt type batterier, brukes med andre batterier.
- **Akkuet kan ta skade på grunn av spisse gjenstander f.eks. spiker eller skrutrekkere eller på grunn av ytre påvirkning av kraft.** Det kan oppstå en intern kortslutning og akkuet kan ta fyr, eksplodere eller bli overopphetet.
- **Lyskilden i denne lampen må skiftes ut av produsenten eller produsentens kundeservice eller en person med tilsvarende kompetanse.**

Tekniske data

| | | DWL 2500 10.8/18.0 | |
|---|------|---|----------------------------------|
| Apparattype | | Batteridrevet LED-arbeidslampe | |
| Litium ione akku | V/Ah | 18.0/2,5 18.0/5,0 | 10.8/2,5 10.8/4,0 10.8/6,0 |
| Lysvarighet | h | Max. 30 Reservebatteri: 2 t ved 10 %/300 lm | |
| Fargetemperatur | K | 2500/3500/4500/5500/6500 | |
| Total lysstrøm | lm | 3000/100% 2250/75% 1500/50% 750/25% 300/10% | |
| Vekt i henhold til „EPTA-procedure 01/2003“ (uten akku) | kg | 1,9 | |
| Størrelse (LxBxH) | mm | 240x230x120 | |

no

DWL 2500 10.8/18.0

Et overblikk

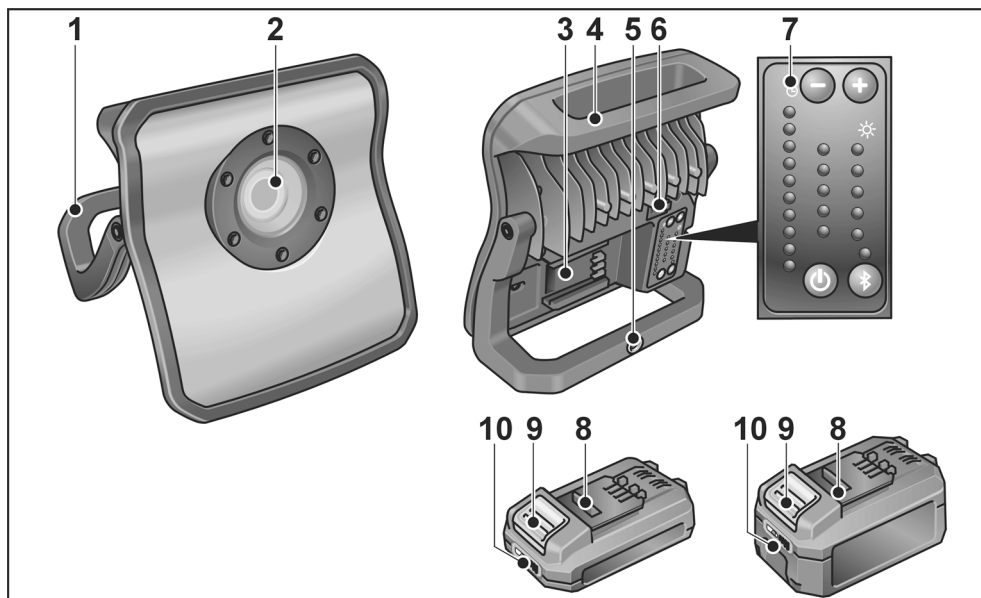

- | | | | |
|---|------------------------------|----|--------------------------------------|
| 1 | Støtte | 6 | USB-kontakt |
| 2 | LED-enhet | 7 | Betjeningsэлеment |
| 3 | Innskyvingssjakt for batteri | 8 | Li-Ion-batteri (2,5 Ah eller 5,0 Ah) |
| 4 | Håndtak | 9 | Løsningstast for batteri |
| 5 | Festeanordning for stativ | 10 | Batteritilstands-indikator |

Bruksanvisning

⚠ ADVARSEL!

Batteriet må tas ut av verktøyet før alt arbeid på elektroverktøyet.

Før ibruktaking

Pakk ut elektroverktøyet og tilbehøret og kontroller at leveringen er komplett og fullstendig og at det ikke er oppstått transportskader.

Sette inn / skifte batteri

- Sett inn det oppladde akkuset i elektroverktøyet og trykk det fast inntil det smekker i.

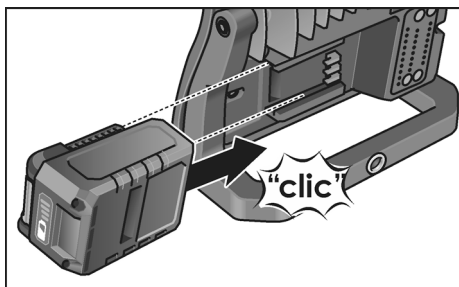

- For uttak trykkes utløseren (1.) og akkuset trekkes ut (2.).

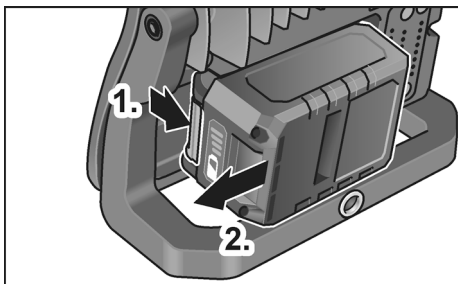

⚠ FORSIKTIG!

Når det ikke er i bruk, må kontaktene på akkuset beskyttes. Løse metalldeleer kan kortslutte kontaktene, det er da fare for eksplosjon og brann!

Ladetilstand til batteriet

- Ved å trykke på tasten kan man på LED-en til batteritilstands-indikatoren kontrollere ladetilstanden.

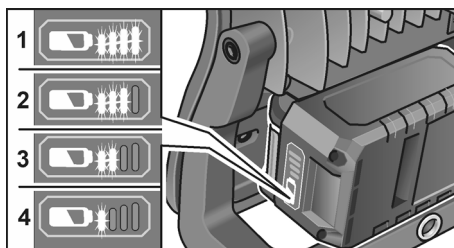

Indikeringen slukker etter 5 sekunder. Blinker en av LED-ene, må batteriet lades. Når det ikke lyser noen LED-er etter at man trykker tasten, er batteriet defekt og må skiftes.

Inn- og utkobling

- Slå den batteridrevne LED-arbeidslampen på og av med av/på-bryteren.

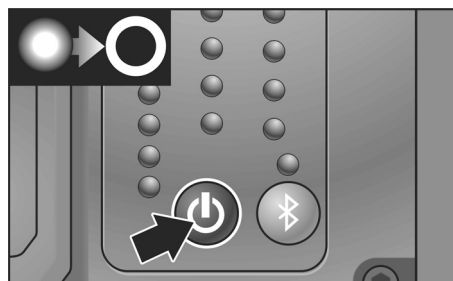
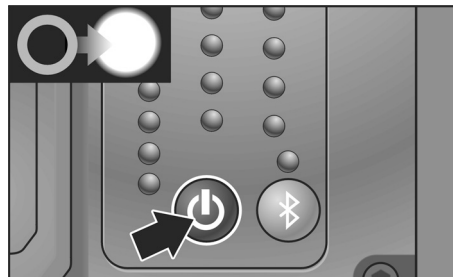

Stille inn lysstyrke

Ved å trykke på „+“ eller „-“ kan lysstyrken for den batteridrevne LED-arbeidslampen endres.

LED-indikatoren på venstre side viser gjenstående lystid.

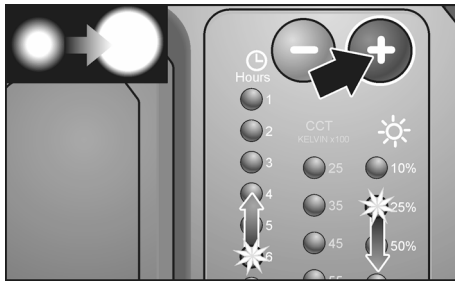

Stille inn fargetemperatur

Ved å trykke i mer enn 2 sekunder på av/på-bryteren og deretter trykke på „+“ eller „-“ knappen kan fargetemperaturen for den batteridrevne LED-arbeidslampen endres gradvis i 5 trinn.

Bluetooth®-styring

Den batteridrevne LED-arbeidslampen kan styres via integrert Bluetooth®-lyskontroll. Aktiver og koble til appen ved å trykke på „Bluetooth®-knappen“.

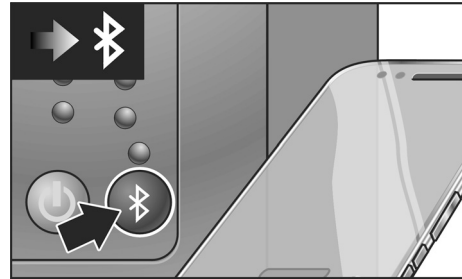

Funksjoner

- Slå lampen på/av
- Stille inn lysstyrke
- Velge fargetemperatur
- Koble sammen inntil 4 lamper
- Velg Pin-kode slik at ingen andre kan overta styringen av lampen

Slik sletter du PIN-koden

- Slå på Bluetooth-funksjonen.
- Trykk på Bluetooth-knappen i 10 sekunder.
- PIN-koden tilbakestilles.

Kompatibel med iPhone 5 eller høyere / Android 5.0 eller høyere.

Besøk iTunes App Store / Google Play / eller last ned appen fra nettsiden vår.

Powerbank-funksjon

Den batteridrevne LED-arbeidslampen er utstyrt med en integrert Powerbank. Lampen holdes i drift i inntil 2 timer med 300 lumen lysstyrke - uten batteri. Med batteriet kan mobile enheter, for eksempel smarttelefoner, lades opp via USB-kontakten.

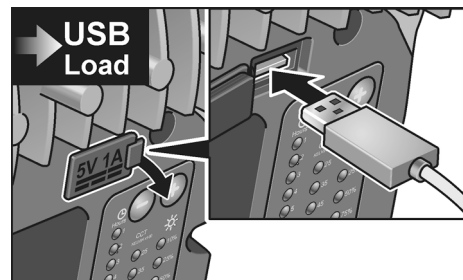

Ladespenning/-strøm: 5 V / 1A

Montere

Den batteridrevne LED-arbeidslampen kan stilles opp i enhver ønsket posisjon ved hjelp av støtten.



Den batteridrevne LED-arbeidslampen kan festes til et stativ eller plasseres på et passende magnetisk underlag ved hjelp av magnetholderen.

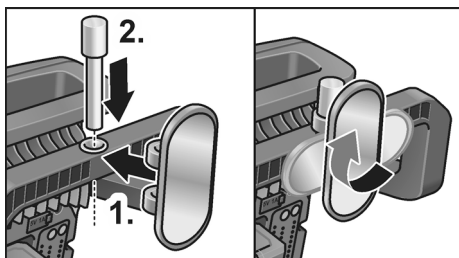
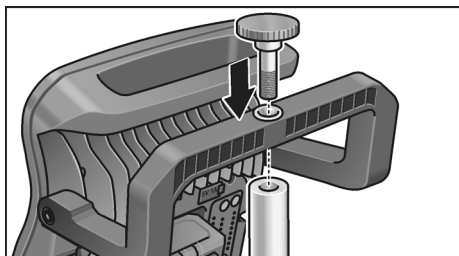

Vedlikehold og pleie

Rengjøring

⚠ ADVARSEL!

Batteriet må tas ut av verktøyet før alt arbeid på elektroverktøyet.

Ikke bruk vann eller flytende rengjøringsmiddel.

- Fjern smuss og støv fra huset med en børste eller tørre kluter.

Reparasjoner

Reparasjoner må utelukkende utføres av et kundeserviceverksted som er autorisert av produsenten.

Reservedeler og tilbehør

Eksplisjons tegninger og lister for reservedeler finnes på vår hjemmeside:

www.flex-tools.com

Henvisninger om skrotning

⚠ ADVARSEL!

Gjør brukte elektroverktøy ubrukelige før kassering:

- nettdrevne elektroverktøy ved at strømkabelen fjernes,
- batteridrevne elektroverktøy ved at batteriet tas ut.

✗ Kun for EU-land:

Ikke kast elektroverktøy i husholdningsavfallet! I henhold til det europeiske direktivet 2012/19/EU om gamle elektriske og elektroniske apparater og omsetning til nasjonal rett, må brukte elektroverktøy samles separat og tilføres en miljøvennlig gjenvinning.

♻ Råstoffgjenvinning i stedet for avfallshåndtering.

Apparat, tilbehør og emballasje bør avskaffes ved gjenvinning på en miljøvennlig måte. For å garantere en ren recyclingsprosess i henhold til typen, er kunststoff merket.

no

DWL 2500 10.8/18.0

 **ADVARSEL!**

Akkuer/batterier må ikke kastes i det vanlige bosset, de må ikke brennes eller kastes i vannet. Brukte akkuer må ikke åpnes.

Batterier skal samles inn, resirkuleres eller deponeres på en miljøvennlig måte.



Kun for EU-land:

I henhold til det europeiske direktivet 2006/66/EF må defekte eller brukte akkuer/batterier samles separat og tilføres en miljøvennlig gjenvinning.

**HENVISNING**

Faghandelen vil gi deg informasjon om avhendingsmuligheter!

Utelukkelse av ansvar

Produsenten og hans representant er ikke ansvarlige for skader eller tapt vinning på grunn av avbrytelse i driften som er forårsaket av produktet eller ikke mulig bruk av produktet.

Produsenten og hans representant er ikke ansvarlige for skader som er forårsaket av ikke sakkyndig bruk eller i forbindelse med produkter fra andre produsenter.

Innehåll

| | |
|-----------------------------|----|
| Använda symboler | 67 |
| Symboler på maskinen | 67 |
| För din säkerhet | 67 |
| Tekniska data | 68 |
| Översikt | 69 |
| Bruksanvisning | 70 |
| Underhåll och skötsel | 72 |
| Skrotningsanvisningar | 72 |
| Uteslutning av ansvar | 73 |

Använda symboler

VARNING!

Varnar för en omedelbart hotande fara.
Risk för liv och lem eller svåra personskador om varningen ej beaktas.

VAR FÖRSIKTIG!

Varnar för en möjlig farlig situation.
Om varningen ej beaktas kan person- eller saksador uppstå.

OBS

Hänvisar till användningstips och viktig information.

Symboler på maskinen



Läs bruksanvisningen före idrifttagning!



Skrotning och avfallshantering (se sida 72)!



Titta inte in i lampan!



Lampor för användning i krävande miljöer IK07

IP20

Dammtäthetsgrad 2 och grad av skydd mot inträngande vatten 0 (med batteri)

IP67

Dammtäthetsgrad 6 och grad av skydd mot inträngande vatten 7 (utan batteri)



Brandfara

Håll minst 0,1 m avstånd till upplysta föremål.

För din säkerhet

VARNING!

Läs innan elvirtyget tas i bruk noggrant igenom och följ

- den föreliggande bruksanvisningen,
- "Allmänna säkerhetsanvisningar" för elverktyg i det bifogade häftet (skrift-nr. 315.915),
- regler och föreskrifter för olycksförebyggande som gäller på orten, där maskinen används.

Avsedd användning

Den batteridrivna LED-arbetslampan DWL 2500 10.8/18.0 är avsedd för

- för yrkesmässig användning inom industri och hantverk,
- kontroll av stora ytor vid polering, lackering och rengöring, samt för färganpassning,
- för utvald belysning på arbetsplatsen,
- belysning av rum och utrymmen.

Den batteridrivna LED-arbetslampan DWL 2500 10.8/18.0 är inte lämplig för

- för belysning i gatutrafik.

Säkerhetsföreskrifter för batteridrivna LED-arbetslampan

VARNING!

Läs alla säkerhetsanvisningar och övriga anvisningar. Ej beaktade säkerhetsanvisningar och övriga anvisningar kan leda till elektriska stötar, brand och/eller svåra skador. **Förvara alla säkerhetsanvisningar och övriga anvisningar för framtida bruk.**

- Använd inte den batteridrivna LED-arbetslampan i explosionsfarliga omgivningar.
- Rikta inte ljusstrålen mot personer eller djur och titta inte själv direkt in i ljusstrålen inte heller på större avstånd.

- **Täck inte över lamphuvudet när den batteridrivna LED-arbetslampan används.** Ljushuvudet värms upp under drift och kan orsaka brännskador, om denna hetta inte kommer ut.
- **Det går inte att byta ljuskälla i den här lampan.** Om lampan är trasig eller har nått sin maximala livslängd och därför inte fungerar måste hela lampan bytas ut.
- **Använd inte den batteridrivna LED-arbetslampan i trafiken.**
- **Ta ut batteriet ur den batteridrivna arbetslampan före montering och underhåll samt vid transport och förvaring.**
- **Låt inte barn använda den batteridrivna LED-arbetslampan.** De är avsedda för professionell användning. Barn kan oavsiktligt blända sig själva eller personer.
- **Öppna inte batteriet.** Risk för kortslutning.
- **Skydda batteriet mot värme, t.ex. även mot ihållande solsken, eld, vatten och fuktighet.** Explosionsrisk.
- **Om batteriet skadas eller används på olämpligt sätt, kan ånga frisläppas.** Tillför frisk luft och sök vid besvär upp en läkare. Ångor kan irritera andningsvägarna.
- **Ladda batterierna endast i de laddare som tillverkaren rekommenderat.** Om en laddare som är lämplig för en viss typ av batterier används med andra batterier finns risk för brand.
- **På grund av spetsiga föremål som t.ex. en nagel eller skruvmejsel eller på grund av yttre kraftpåverkan kan batteriet skadas.** Detta kan leda till en intern kortslutning och batteriet kan komma att brinna, röka, explodera eller överhettas.
- **Ljuskällorna i dessa lampor får endast bytas ut av tillverkaren, dess kundservice eller annan kvalificerad personal.**

Tekniska data

| | | DWL 2500 10.8/18.0 | |
|---|------|---|----------------------------------|
| Typ | | Batteridrivna LED-arbetslampan | |
| Litiumjonbatteri | V/Ah | 18.0/2,5 18.0/5,0 | 10.8/2,5 10.8/4,0 10.8/6,0 |
| Ljustid (varaktighet) | h | Max. 30 Backup: 2 h vid 10 %/300 lm | |
| Färgtemperatur | K | 2500/3500/4500/5500/6500 | |
| Totalt ljusflöde | lm | 3000/100% 2250/75% 1500/50% 750/25% 300/10% | |
| Vikt enligt "EPTA-Procedure 01/2003" (utan batteriet) | kg | 1,9 | |
| Storlek (LxBxH) | mm | 240x230x120 | |

Översikt

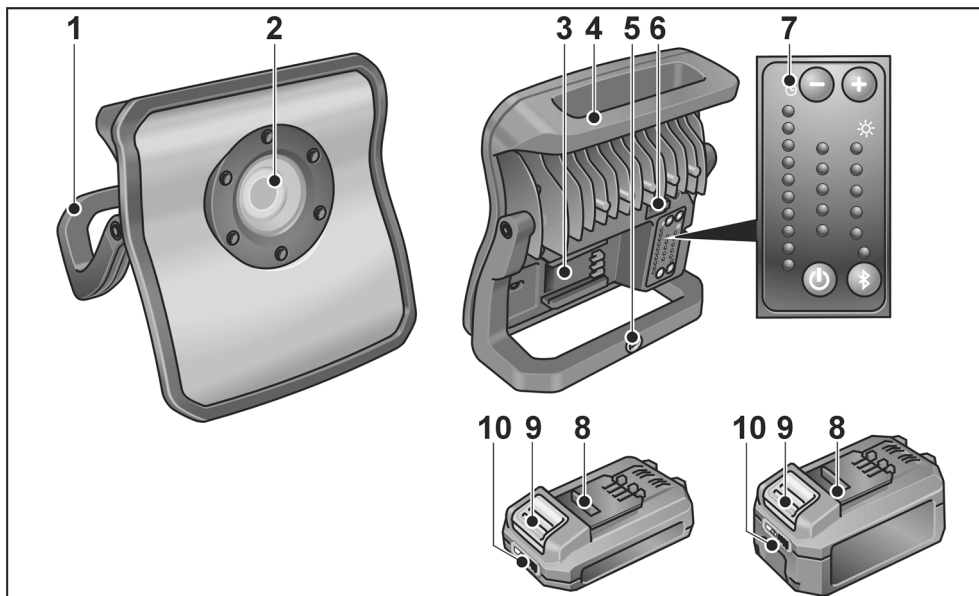

- | | | | |
|---|----------------------------|----|--|
| 1 | Ställning | 6 | USB-kontakt |
| 2 | LED-enhet | 7 | Manöverelement |
| 3 | Plats för batteri | 8 | Litiumjonbatteri (2,5 Ah eller 5,0 Ah) |
| 4 | Handtag | 9 | Frigöringsknapp för batteri |
| 5 | Fästmöjligheter för stativ | 10 | Batteriets laddningsindikering |

Bruksanvisning



VARNING!

Ta ur batteriet ur maskinen innan du utför arbeten på elverktyget.

Före start

Packa upp elverktyget och motsvarande tillbehör och kontrollera att leveransen är fullständig och om transportskador uppstått.

Sätta i/byta batteri

- Tryck in det laddade batteriet i elverktyget tills batteriet snäpper fast helt.

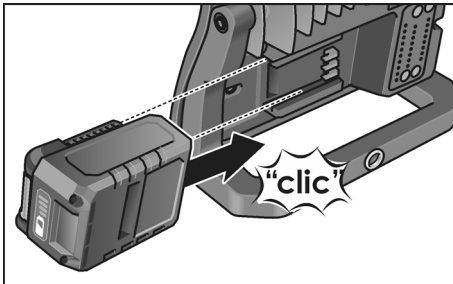

- För att ta ur batteriet, tryck på frigöringsknapparna (1.) och dra ur batteriet (2.).

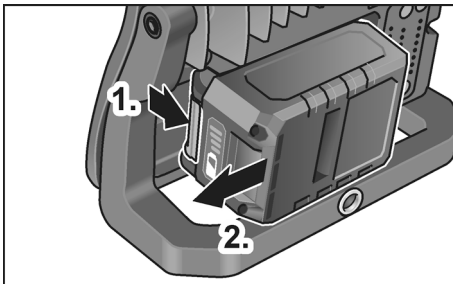

VAR FÖRSIKTIG!

Skydda batterikontakterna när elverktyget inte används. Lösa metalldelar kan kortsluta kontakten, vilket innebär explosions- och brandfara!

Batteriets laddningsnivå

- Genom att trycka på knappen kan man med hjälp av lysdioderna för batteriets laddningsindikering kontrollera laddningsnivån.

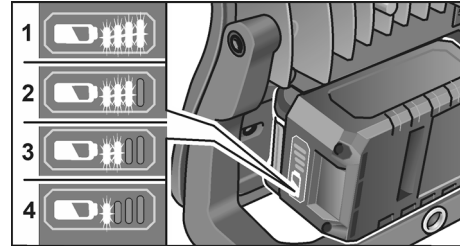

Indikeringen slocknar efter fem sekunder.

Om en av lysdioderna blinkar måste batteriet laddas. Om ingen lysdiod lyser när man trycker på knappen är batteriet defekt och måste bytas ut.

Till- och frånkoppling

- Sätt på eller stäng av den batteridrivna LED-arbetslampan genom att trycka på strömbrytaren.

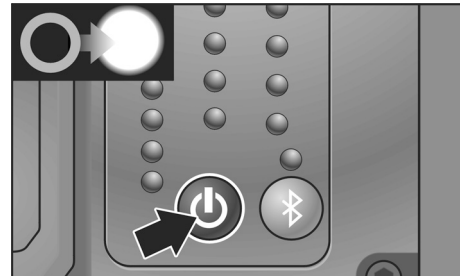

Ställa in ljusintensitet

Genom att trycka på "+" eller "-" kan du ändra ljusintensiteten hos den batteridrivna LED-arbetslampan. LED-indikeringen på vänster sida visar den återstående lystiden.

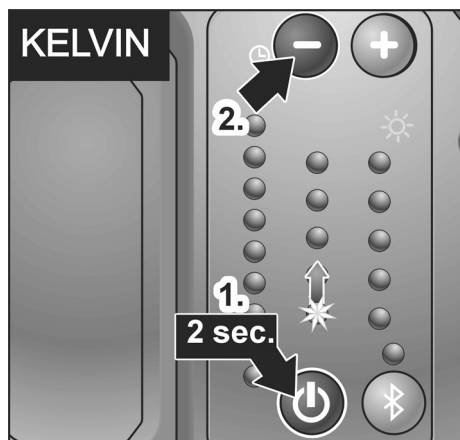

Ställa in färgtemperatur

Genom att trycka på strömbrytaren längre än två sekunder och sedan trycka på "+" resp. "-" kan färgtemperaturen hos den batteridrivna LED-arbetslampan ställas in i fem olika lägen.

Bluetooth®-styrning

Den batteridrivna LED-arbetslampan kan styras via integrerad Bluetooth®-ljuskontroll. Aktivera genom att trycka på "Bluetooth®-knappen" och anslut till appen.

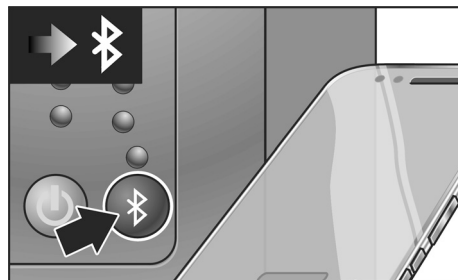

Funktioner

- Stäng av och sätt på lampan
- Ställ in ljusintensitet
- Välj färgtemperatur
- Anslut upp till fyra lampor samtidigt
- Välj pinkod så att ingen annan kan styra lampan

Så här raderar du pinkoden

- Aktivera Bluetooth-funktionen.
- Håll Bluetooth-knappen nedtryckt i 10 sekunder.
- Pinkoden blir nu återställd.

Kompatibel med iPhone 5 eller senare/
Android 5.0 eller senare.

Gå till iTunes App Store/Google Play eller ladda ner appen på vår webbplats.

Powerbank-funktion

Den batteridrivna LED-arbetslampan har en inbyggd powerbank. Lampan lyser upp till två timmar med ett ljusflöde på 300 lumen, utan batteri. Med hjälp av USB-uttaget i batteriet går det att ladda mobila enheter som till exempel smarttelefoner.

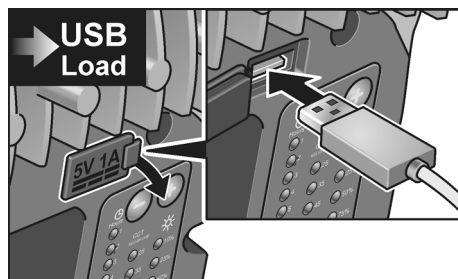

Laddningsspänning/ström: 5 V/1 A

Montering

Den batteridrivna LED-arbetslampan kan placeras i valfri position med hjälp av ställningen.



Den batteridrivna LED-arbetslampan kan fästas på ett stativ eller sättas fast på valfri magnetisk yta med hjälp av magnethållaren.

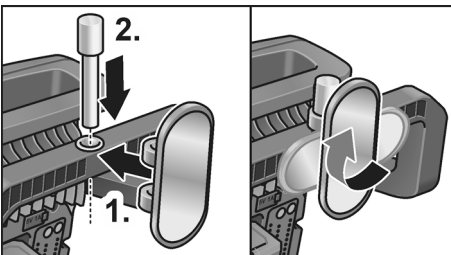
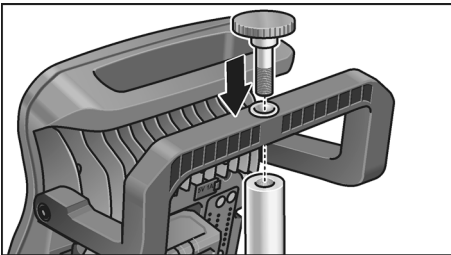

Underhåll och skötsel

Rengöring

⚠ **VARNING!**

*Ta ur batteriet ur maskinen innan du utför arbeten på elverktyget.
Använd varken vatten eller andra flytande rengöringsmedel.*

- Avlägsna smuts och damm på huset med en pensel eller en torr lapp.

Reparation

Reparation får uteslutande utföras av en kundtjänstverkstad som är auktoriserad av tillverkaren.

Reservdelar och tillbehör

Explosionsritningar och reservdelistor återfinns på vår hemsida:

www.flex-tools.com

Skrotningsanvisningar

⚠ **VARNING!**

Gör förbrukade elverktyg obrukbara innan de avfallshanteras:

- Ta bort nätkabeln på nätdrivna elverktyg
- och ta bort batteriet på batteridrivna elverktyg.



Endast för EU-stater:

Kasta ej elverktyg i hushållssoporna!

Enligt det europeiska direktivet 2012/19/EU ska förbrukade elverktyg samlas separat och hanteras enligt gällande avfallsbestämmelser.



Materialåtervinning istället för avfallshantering.

Maskin, tillbehör och förpackning kan återvinnas. Plastdelarna är märkta för att underlätta sorteringen vid återvinning.

⚠ **VARNING!**

*Kasta aldrig ackumulatörer/batterier i hushållssoporna, i eld eller i vatten.
Öppna inte förbrukade ackumulatörer.*

Akkumulatörer/batterier ska samlas in, återvinnas eller avfallshanteras på miljövänligt sätt.



Endast för EU-stater:

Enligt direktivet 2006/66/EG måste defekta eller förbrukade ackumulatörer/ batterier lämnas in för återvinning.



OBS

Fråga fackhandlaren rörande avfallshanteringsmöjligheterna!

Uteslutning av ansvar

Tillverkaren och hans representant ikläder sig inget ansvar för skador och förlorad vinst genom driftsavbrott som uppstår genom produkten eller genom att produkten ej kunde användas.

Tillverkaren och hans representant ikläder sig inget ansvar för skador som uppstår genom felaktig användning eller i förbindelse med andra tillverkares produkter.

Sisältö

| | |
|----------------------------------|----|
| Käytetyt symbolit | 74 |
| Symbolit laitteessa | 74 |
| Turvallisuusasiaa | 74 |
| Tekniset tiedot | 75 |
| Kuva laitteesta | 76 |
| Käyttöohjeet | 77 |
| Huolto ja hoito | 79 |
| Kierrätysohjeita | 79 |
| Vastuun poissulkeminen | 80 |

Käytetyt symbolit

VAROITUS!

Viittaa välittömästi uhkaavaan vaaraan. Ohjeen noudattamatta jättäminen saattaa johtaa kuolemaan tai vakaviin loukkantumisiin.

VARO!

Viittaa mahdollisesti vaaralliseen tilanteeseen. Ohjeen noudattamatta jättäminen saattaa johtaa loukkaantumisiin tai esinevaurioihin.

OHJE

Viittaa laitteen käyttöä koskeviin ohjeisiin ja tärkeisiin tietoihin.

Symbolit laitteessa



Lue käyttöohjeet ennen laitteen käyttöönottoa!



Kierrätysohjeita (katso sivu 79)!



Älä katso valonlähteeseen!



Valaisimet kovaan käyttöön IK07

IP20

Pölytiiviyysluokka 2 ja vesitiiviyysluokka 0 (kun akku)

IP67

Pölytiiviyysluokka 6 ja vesitiiviyysluokka 7 (kun ei akkua)



Tulipalon vaara
Minimietäisyys valaistaviin kohteisiin 0,1 m.

Turvallisuusasiaa

VAROITUS!

Lue ohjeet ennen sähkötyökalun käyttöä ja toimi niiden mukaisesti:

- koneen käyttöohje,
- sähkötyökalujen käyttöä koskevat »Yleiset turvallisuusohjeet« oheisessa vihkosessa (dokumentti nro: 315.915),
- käyttöpaikalla voimassa olevat ohjeet ja työsuojelumääräykset.

Määräystenmukainen käyttö

LED-akkutyövalaisin DWL 2500 10.8/18.0 on tarkoitettu

- ammattikäyttöön teollisuudessa ja työpajoissa,
- isojen pintojen tarkastukseen kiillotus-, maalaus- ja puhdistustöiden yhteydessä sekä värinsovitukseen,
- työkohteen tarkkaan valaisuun;
- huonetilojen valaisuun:

LED-akkutyövalaisin DWL 2500 10.8/18.0 ei sovellu

- valaisuun tie- ja katuliikenteessä.

LED-akkutyövalaisimen turvallisuusohjeet

VAROITUS!

Lue kaikki turvallisuus- ja muut ohjeet. Turvallisuusohjeiden noudattamisen laiminlyönti saattaa johtaa sähköiskuun, tulipaloon ja/tai vakavaan loukkaantumiseen. Säilytä kaikki turvallisuus- ja muut ohjeet myöhempää käyttötarvetta varten.

- Älä käytä LED-akkutyövalaisinta räjähdysvaarallisessa ympäristössä.
- Älä suuntaa valosädettä ihmisiä tai eläimiä kohti tai katso itse valosäteeseen, ei edes kauempaa.

- **Älä peitä lampun päätä LED-akkutyövalaisimen ollessa käytössä.** Lampun pää lämpenee käytössä ja saattaa aiheuttaa palovam-moja, jos siitä syntyvä lämpö ei pääse poistumaan.
- **Tämän valaisimen valonlähdettä ei voi vaihtaa.** Jos valaisin ei enää toimi, koska siihen on tullut vika tai koska sen maksimikäyttöikä on saavutettu, koko valaisin on vaihdettava.
- **Älä käytä LED-akkutyövalaisinta tieliikenteessä.**
- **Poista akku LED-akkutyövalaisimesta aina ennen siihen kohdistuvia toimenpiteitä (esim. kiinnitys, huolto jne.) sekä sen kuljetuksen ja säilytyksen ajaksi.**
- **Älä anna lasten käyttää LED-akkutyövalaisinta.** Se on tarkoitettu vain ammattikäyttöön. Valo voi vahingossa häikäistä lapsia itseään tai muita henkilöitä.
- **Älä avaa akkua.** Oikosulun vaara.
- **Älä altista akkua kuumuudelle, esim. pitkäaikaiselle auringonvalolle, tulelle, vedelle tai kosteudelle.** Räjähdyksivaara.
- **Jos akku vaurioituu tai sitä käytetään ohjeiden vastaisesti, siitä saattaa vapautua höyryjä.** Huolehdi raittiin ilman saannista ja jos esiintyy oireita, hakeudu lääkärinhoitoon. Höyryt saattavat ärsyttää hengitysteitä.
- **Lataa akut vain valmistajan määräämässä latauslaitteessa.** Kun määrättyntyyppisille akuille tarkoitettua latauslaitetta käytetään muiden akkujen lataamiseen, on tulipalon vaara.
- **Akku saattaa vaurioitua terävien esineiden, kuten naulat tai ruuvitalat, tai muun ulkoisen voiman vaikutuksesta.** Tällöin voi syntyä sisäinen oikosulku ja akku voi syttyä palamaan, muodostaa savua, räjähtää tai ylikuumentua.
- **Tässä valaisimessa olevan valonlähteen saa vaihtaa vain valmistaja, sen valtuuttama huoltoliike tai vastaavasti pätevä henkilö.**

Tekniset tiedot

| | | DWL 2500 10.8/18.0 | |
|--|------|---|----------------------------------|
| | | LED-akkutyövalaisin | |
| Konetyyppi | | | |
| Litiumioniakku | V/Ah | 18.0/2,5 18.0/5,0 | 10.8/2,5 10.8/4,0 10.8/6,0 |
| Valaisuaika | h | Max. 30 Vara-akun kesto: 2 h kun 10 % / 300 lm | |
| Väriämpötila | K | 2500/3500/4500/5500/6500 | |
| Kokonaisvalovirta | lm | 3000/100% 2250/75% 1500/50% 750/25% 300/10% | |
| Paino »EPTA-menetelmän 01/2003« mukaan (ilman akkua) | kg | 1,9 | |
| Koko (P x L x K) | mm | 240x230x120 | |

Kuva laitteesta

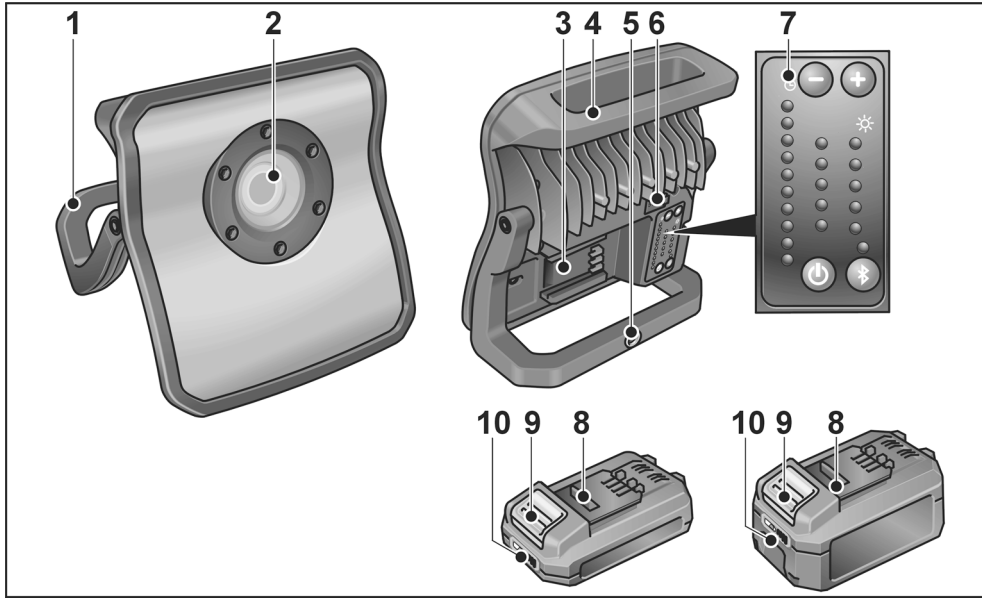

- | | | | |
|---|--------------------------------|----|------------------------------------|
| 1 | Teline | 6 | USB-liitäntä |
| 2 | LED-yksikkö | 7 | Käyttöelementti |
| 3 | Akkulokero | 8 | Litiumioniakku (2,5 Ah tai 5,0 Ah) |
| 4 | Kahva | 9 | Akun lukituksen vapautuspainike |
| 5 | Jalustan kiinnitysmahdollisuus | 10 | Akun tilinäyttö |

Käyttöohjeet



VAROITUS!

Irrota akku laitteesta ennen kaikkia sähkötyökaluun kohdistuvia töitä.

Ennen käyttöönottoa

Ota sähkötyökalu ja tarvikkeet pois pakkauksesta ja tarkista, ettei toimituksesta puutu mitään ja ettei ole kuljetusvaurioita.

Akun kiinnitys/vaihto

- Työnä ladattu akku sähkötyökaluun kunnolla lukituksen saakka.

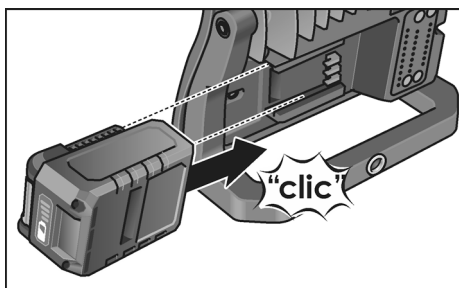

- Irrota akku painamalla lukituksen vapautuspainikkeita (1.) ja vetämällä akku irti (2.).

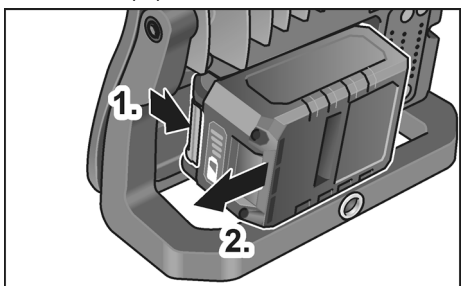

VARO!

Kun akku ei ole käytössä, suojaa sen virtanavat. Irtonaiset metallikappaleet voivat oikosulkea virtanavat. Tällöin on räjähdys- ja tulipalovaara!

Akun varaustila

- Painiketta painamalla voi tarkastaa akun varaustilan sitä ilmaisevista LED-valoista.

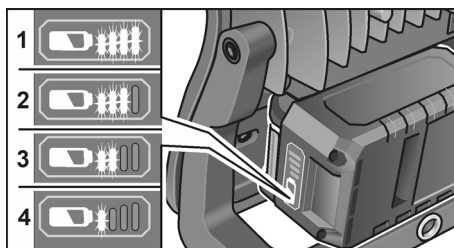

Näyttö sammuu 5 sekunnin kuluttua.

Jos LED vilkkuu, akku täytyy ladata.

Jos painikkeen painamisen jälkeen yksikään LED ei pala, akku on rikki ja se täytyy vaihtaa.

Käynnistys ja pysäytys

- Syytä tai sammuta LED-akkutyövalaisin virtakytkintä painamalla.

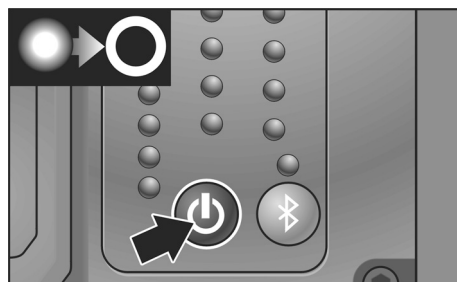
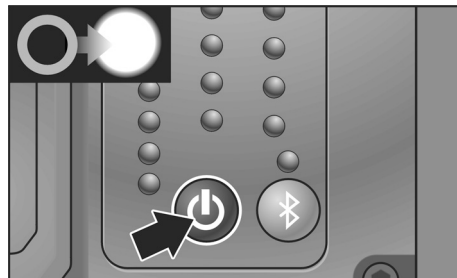

Valaisutehon säätö

Voit muuttaa LED-akkutyövalaisimen valaisutehon voimakkuutta painamalla "+" tai "-".

Vasemmalla sijaitseva LED-merkkivalo näyttää jäljellä olevan valaisuaajan.

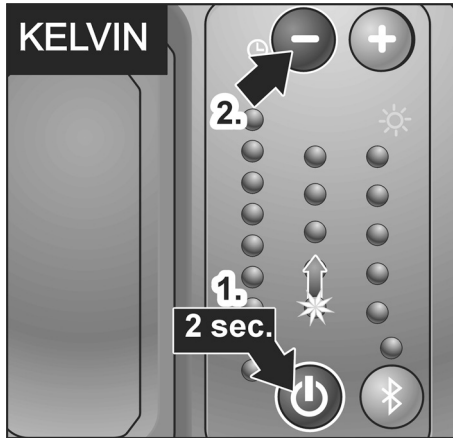
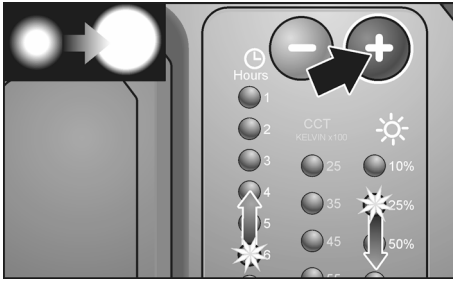

Väriämpötilan säätö

Voit muuttaa LED-akkutyövalaisimen väriämpötilaa asteittain 5 vaiheessa painamalla yli 2 sekuntia virtakytkintä ja sitten painiketta "+" tai "-".

Bluetooth®-ohjaus

Voit hallita LED-akkuvalaisinta käyttämällä integroitua Bluetooth®-valonohjausta. Aktivoi toiminto ja muodosta yhteys sovellukseen painamalla "Bluetooth®-painiketta".

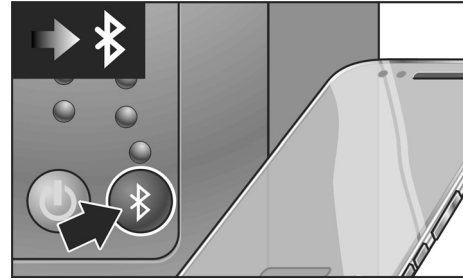

Toiminnot

- Valon kytkeminen päälle ja pois päältä
- Valaisutehon säätö
- Väriämpötilan valinta
- Enimmillään 4 valon yhdistäminen
- PIN-tunnuksen valinta valon luvattoman ohjauksen estämiseksi

Näin poistat PIN-koodin

- Kytke Bluetooth-toiminto päälle.
- Paina Bluetooth-painiketta 10 sekunnin ajan.
- PIN-koodi nollautuu.

Yhteensopiva iPhone 5:n tai uudemman version / Android 5.0:n tai uudemman version kanssa.

Lataa sovellus iTunes App Storesta, Google Play Kaupasta tai verkkosivustoltamme.

Powerbank-toiminto

LED-akkutyövalaisimessa on integroitu virtapankki. Valo voi palaa jopa 2 tuntia 300 luumenin valovirralla ilman akkua. Akusta voidaan USB-liitännän kautta ladata mobiililaitteita kuten älypuhelimia.

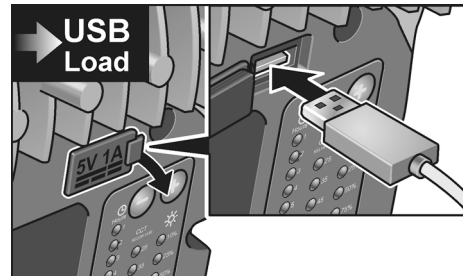

Latausjännite/-virta: 5 V / 1 A

Kiinnitys

Voit asettaa LED-akkutyövalaisimen mihin tahansa asentoon käyttämällä telinettä.



Voit kiinnittää LED-akkutyövalaisimen jalustaan tai magneettitelinettä käyttämällä mihin tahansa magneettiseen pintaan.

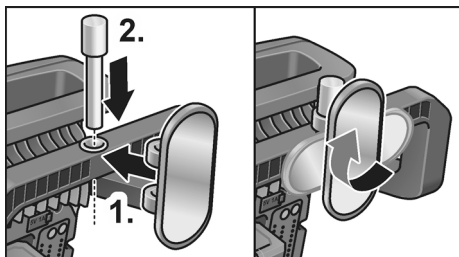
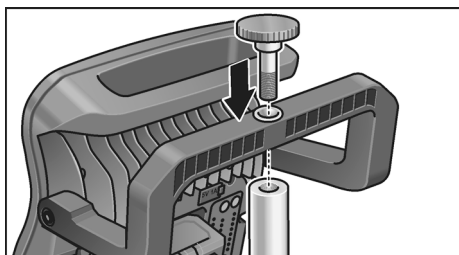

Huolto ja hoito

Puhdistus

⚠ **VAROITUS!**

Irrota akku laitteesta ennen kaikkia sähkötyökaluun kohdistuvia töitä. Älä käytä vettä tai nestemäisiä puhdistusaineita.

- Pyyhi kotelo puhtaaksi liasta ja pölystä pensselillä tai kuivalla kankaalla.

Korjaukset

Korjaukset saa suorittaa vain valmistajan valtuuttama huoltoliike.

Varaosat ja tarvikkeet

Räjätyskuvat ja varaosaluettelot löydät kotisivuiltamme:

www.flex-tools.com

Kierrätysohjeita

⚠ **VAROITUS!**

Käytetyt sähkötyökalut on ennen hävittämistä tehtävä käyttökelvottomiksi:

- irrottamalla verkkojohto verkkokäyttöisistä sähkötyökaluista,
- irrottamalla akku akkukäyttöisistä sähkötyökaluista.

✘ Vain EU-maat:

Käytöstä poistetut sähkötyökalut eivät kuulu sekajätteisiin!

Sähkö- ja elektroniikkalaiteromusta annetun EU-direktiivin 2012/19/EU ja sen voimaansaattavien kansallisten säädösten mukaisesti tulee käytöstä poistetut sähkötyökalut kerätä erikseen ja toimittaa asianmukaiseen hyötykäyttöpisteeseen.

♻ **Raaka-aineet uusiokäyttöön jätehuollon asemasta.**

Hävitä laite, tarvikkeet ja pakkaus ympäristöystävällisesti toimittamalla ne kierrätykseen. Lajipuhdasta kierrätystä varten muoviosissa on merkintä.

**VAROITUS!**

Älä heitä akkuja/paristoja talousjätteisiin, tuleen tai veteen. Älä avaa käytöstä poistettuja akkuja.

Akut/paristot tulee kerätä, kierrättää tai hävittää ympäristöystävällisellä tavalla.



Vain EU-maat:

Violliset tai loppuunkäytetyt akut/paristot tulee toimittaa kierrätykseen direktiivin 2006/66/EY mukaisesti.

**OHJE**

Lisätietoja kierrätysmahdollisuuksista saat alan liikkeistä!

Vastuun poissulkeminen

Valmistaja ja valmistajan edustaja eivät vastaa vahingoista tai voiton menetyksestä, joiden syynä on liiketoiminnan keskeytyminen johtuen tuotteesta tai siitä, ettei tuotetta mahdollisesti voida käyttää.

Valmistaja ja tämän edustaja eivät vastaa vahingoista, joiden syynä on epäasiallinen käyttö tai laitteen käyttö yhdessä muiden valmistajien tuotteiden kanssa.

Περιεχόμενα

| | |
|--------------------------|----|
| Χρησιμοποιούμενα σύμβολα | 81 |
| Σύμβολα στο μηχάνημα | 81 |
| Για την ασφάλειά σας | 81 |
| Τεχνικά χαρακτηριστικά | 83 |
| Με μια ματιά | 84 |
| Οδηγίες χρήσης | 85 |
| Συντήρηση και φροντίδα | 87 |
| Υποδείξεις απόσυρσης | 87 |
| Αποκλεισμός ευθύνης | 88 |

Χρησιμοποιούμενα σύμβολα

ΠΡΟΕΙΔΟΠΟΙΗΣΗ!

Δηλώνει άμεση απειλή κινδύνου. Σε περίπτωση μη τήρησης της υποδείξης υπάρχει κίνδυνος θανάτου ή βαριών τραυματισμών.

ΠΡΟΣΟΧΗ!

Δηλώνει μία ενδεχομένως επικίνδυνη κατάσταση. Σε περίπτωση μη τήρησης της υποδείξης υπάρχει κίνδυνος τραυματισμών ή υλικών ζημιών.

ΥΠΟΔΕΙΞΗ

Δηλώνει συμβουλές εφαρμογής και σημαντικές πληροφορίες.

Σύμβολα στο μηχάνημα



Πριν τη θέση σε λειτουργία διαβάστε τις οδηγίες χειρισμού!



Υποδείξεις απόσυρσης (βλ. στη σελίδα 87).



Μην κοιτάτε μέσα στην πηγή φωτός!



Φώτα για σκληρή χρήση IK07

IP20

Βαθμός στεγανότητας έναντι σκόνης 2 και προστασία έναντι εισόδου νερού 0 (με επαναφορτιζόμενη μπαταρία)

IP67

Βαθμός στεγανότητας έναντι σκόνης 6 και προστασία έναντι εισόδου νερού 7 (χωρίς επαναφορτιζόμενη μπαταρία)



Κίνδυνος πυρκαγιάς
Ελάχιστη απόσταση από
φωτιζόμενα αντικείμενα 0,1 m.

Για την ασφάλειά σας

ΠΡΟΕΙΔΟΠΟΙΗΣΗ!

Διαβάστε πριν την χρήση του ηλεκτρικού εργαλείου και τηρήστε:

- τις παρούσες οδηγίες χειρισμού,
- τις "Γενικές υποδείξεις ασφαλείας" σχετικά με τη χρήση ηλεκτρικών εργαλείων στο επισυναπτόμενο φυλλάδιο (αρ. φυλλαδίου: 315.915),
- τις για τον τόπο εργασίας ισχύοντες κανόνες και προδιαγραφές σχετικά με την πρόληψη ατυχημάτων.

Αρμόζουσα χρήση

Το φως εργασίας επαναφορτιζόμενης μπαταρίας LED DWL 2500 10.8/18.0 προβλέπεται

- για την επαγγελματική χρήση στη βιομηχανία και βιοτεχνία,
- για έλεγχο μεγάλων επιφανειών κατά τη στίλβωση, τη βαφή και τον καθαρισμό καθώς και για την προσαρμογή χρώματος,
- για τον στοχευμένο φωτισμό του χώρου εργασίας,
- για τον φωτισμό κλειστών χώρων.

Το φως εργασίας επαναφορτιζόμενης μπαταρίας LED DWL 2500 10.8/18.0 δεν ενδείκνυται

- για τον φωτισμό στην οδική κυκλοφορία.

Υποδείξεις ασφαλείας για τα φώτα εργασίας επαναφορτιζόμενης μπαταρίας LED

ΠΡΟΕΙΔΟΠΟΙΗΣΗ!

Διαβάστε όλες τις υποδείξεις ασφαλείας και τις οδηγίες. Παραλήψεις στην τήρηση των υποδείξεων ασφαλείας και των οδηγιών μπορεί να έχουν ως συνέπεια ηλεκτροπληξία, πυρκαγιά και/ή βαριούς τραυματισμούς. Φυλάξτε όλες τις υποδείξεις ασφαλείας και τις οδηγίες για μελλοντική χρήση.

- Μην εργάζεστε με το φως εργασίας επαναφορτιζόμενης μπαταρίας LED σε περιβάλλον με κίνδυνο έκρηξης.

- Μην κατευθύνετε την ακτίνα φωτός σε πρόσωπα ή ζώα και μην κοιτάζετε οι ίδιοι στην ακτίνα φωτός, ούτε από μακρινή απόσταση.
- Μην καλύπτετε την κεφαλή φωτός, ενώ λειτουργεί το φως εργασίας επαναφορτιζόμενης μπαταρίας LED. Η κεφαλή φωτισμού ζεσταίνεται κατά τη λειτουργία και μπορεί να προκαλέσει εγκαύματα, αν αυτή η θερμότητα συσσωρευτεί.
- Η πηγή φωτός αυτού του λαμπτήρα δεν μπορεί να αντικατασταθεί. Αν ο λαμπτήρας δεν μπορεί να λειτουργήσει λόγω μιας βλάβης ή επίτευξης της μέγιστης διάρκειας ζωής, πρέπει να αντικατασταθεί όλος ο λαμπτήρας.
- Μην χρησιμοποιείτε το φως εργασίας επαναφορτιζόμενης μπαταρίας LED στην οδική κυκλοφορία.
- Αφαιρείτε την επαναφορτιζόμενη μπαταρία από το φως εργασίας επαναφορτιζόμενης μπαταρίας πριν από όλες τις εργασίες στο φως εργασίας επαναφορτιζόμενης μπαταρίας (π.χ. συναρμολόγηση, συντήρηση κτλ.).
- Μην επιτρέπετε σε παιδιά να χρησιμοποιούν το φως εργασίας επαναφορτιζόμενης μπαταρίας LED. Αυτή προορίζεται για επαγγελματική χρήση. Τα παιδιά μπορούν να θαμπώσουν αθέλητα τον εαυτό τους ή άλλα πρόσωπα.
- Μην ανοίξετε την μπαταρία. Υπάρχει κίνδυνος βραχυκυκλώματος.
- Προστατεύετε την μπαταρία από τη ζέση, π.χ. επίσης από διαρκή επίδραση ηλιακής ακτινοβολίας, φωτιά, νερό και υγρασία. Υπάρχει κίνδυνος έκρηξης.
- Σε περίπτωση ζημιάς ή μη αρμόζουσα χρήση της μπαταρίας μπορούν να εξέλθουν ατμοί. Διοχετεύετε καθαρό αέρα και σε περίπτωση ενοχλήσεων απευθυνθείτε σε γιατρό.
- Φορτίζετε μόνο με φορτιστές που προβλέπει ο κατασκευαστής. Η φόρτιση με φορτιστές που δεν προορίζονται για τον υπό φόρτιση τύπο του μπλοκ μπαταρίας δημιουργεί κίνδυνο πυρκαγιάς.
- Από μυτερά αντικείμενα όπως π.χ. καρφιά ή κατσαβίδια ή από εξωτερική επίδραση δύναμης μπορεί να πάθει ζημιά η επαναφορτιζόμενη μπαταρία. Μπορεί να συμβεί εσωτερικό βραχυκύκλωμα και η μπαταρία να καεί, εκλύει καπνό, εκραγεί ή να υπερθερμανθεί.
- Η πηγή φωτός που περιλαμβάνεται σε αυτό το φως επιτρέπεται να αντικαθίσταται μόνο από τον κατασκευαστή ή την υπηρεσία εξυπηρέτησης πελατών του ή ένα παρόμοια εξειδικευμένο άτομο.

DWL 2500 10.8/18.0

el

Τεχνικά χαρακτηριστικά

| | | DWL 2500 10.8/18.0 | |
|---|--|---|----------------------------------|
| Τύπος συσκευή | Φως εργασίας επαναφορτιζόμενης μπαταρίας LED | | |
| Επαναφορτιζόμενη μπαταρία ιόντων λιθίου | V/Ah | 18.0/2,5 18.0/5,0 | 10.8/2,5 10.8/4,0 10.8/6,0 |
| Διάρκεια φωτισμού | h | Max. 30 Αυτονομία: 2 ώρες σε 10%/300 lm | |
| Θερμοκρασία χρώματος | K | 2500/3500/4500/5500/6500 | |
| Συνολικό φωτορεύμα | lm | 3000/100% 2250/75% 1500/50% 750/25% 300/10% | |
| Βάρος βάσει "ΕΡΤΑ-procedure 01/2003" (χωρίς μπαταρία) | kg | 1,9 | |
| Μέγεθος (ΜxΠxΥ) | mm | 240x230x120 | |

Με μια ματιά

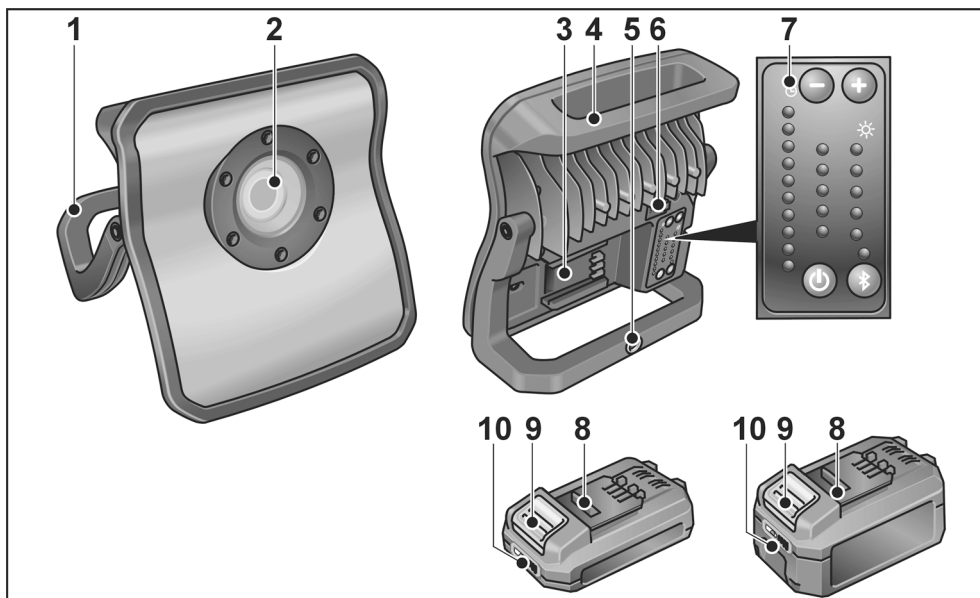

- | | | | |
|---|----------------------------------|----|---|
| 1 | Σκελετός στήριξης | 6 | Υποδοχή USB |
| 2 | Μονάδα LED | 7 | Χειριστήριο |
| 3 | Υποδοχή μπαταρίας | 8 | Μπαταρία ιόντων λιθίου (2,5 Ah ή 5,0 Ah) |
| 4 | Λαβή | 9 | Πλήκτρο απομανδάλωσης μπαταρίας |
| 5 | Δυνατότητα στερέωσης για τρίποδο | 10 | Ένδειξη φόρτισης μπαταρίας |

Οδηγίες χρήσης

⚠ ΠΡΟΕΙΔΟΠΟΙΗΣΗ!

Πριν από κάθε εργασία στο ηλεκτρικό εργαλείο αφαιρέστε τις μπαταρίες από τη συσκευή.

Πριν τη θέση σε λειτουργία

Ξεπακετάρετε το ηλεκτρικό μηχάνημα και τα εξαρτήματα και τα ελέγχετε για την πληρότητα της παράδοσης και ενδεχόμενες ζημιές από τη μεταφορά.

Εισαγωγή / αλλαγή μπαταρίας

- Εισάγετε τη φορτισμένη μπαταρία πλήρως στο ηλεκτρικό εργαλείο μέχρι να κουμπώσει.

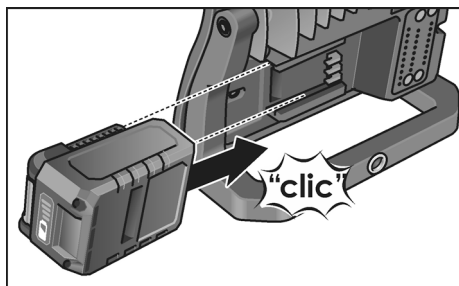

- Για την αφαίρεση πιέστε τα πλήκτρα απασφάλισης (1.) και τραβήξτε την μπαταρία προς τα έξω (2.).

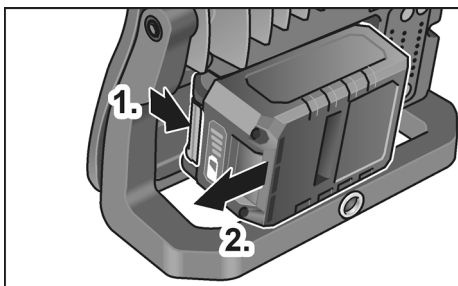

⚠ ΠΡΟΣΟΧΗ!

Όταν δεν χρησιμοποιείται η μπαταρία, καθαρίζετε τις επαφές της. Ελεύθερα μεταλλικά μέρη μπορούν να βραχυκυκλώσουν τις επαφές, υφίσταται κίνδυνος έκρηξης και πυρκαγιάς!

Κατάσταση φόρτισης της μπαταρίας

- Πατώντας το πλήκτρο μπορείτε να ελέγξετε την κατάσταση φόρτισης της μπαταρίας μέσω των λυχνιών LED.

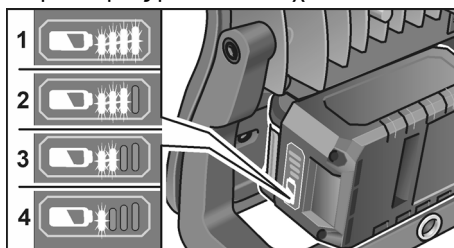

Η ένδειξη σβήνει μετά από 5 δευτερόλεπτα. Αν αναβοσβήνει μια από τις λυχνίες LED, πρέπει να φορτίσετε τη μπαταρία. Αν μετά το πάτημα του πλήκτρου δεν ανάβει καμία λυχνία LED, η μπαταρία είναι ελαττωματική και πρέπει να αντικατασταθεί.

Θέση σε και εκτός λειτουργίας

- Ενεργοποιήστε ή απενεργοποιήστε το φως εργασίας επαναφορτιζόμενης μπαταρίας LED πιέζοντας τον διακόπτη On/Off.

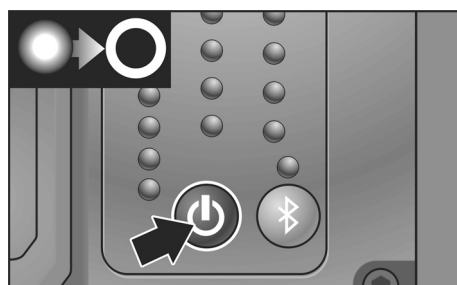
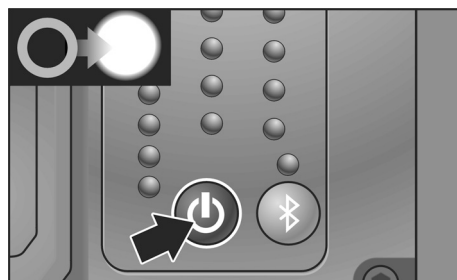

Ρύθμιση έντασης φωτισμού

Πιέζοντας το "+" ή το "-" μπορεί να αλλάξει η ένταση φωτισμού του φωτός εργασίας επαναφορτιζόμενης μπαταρίας LED.
Η ένδειξη LED στην αριστερή πλευρά υποδεικνύει την υπολειπόμενη διάρκεια φωτισμού.

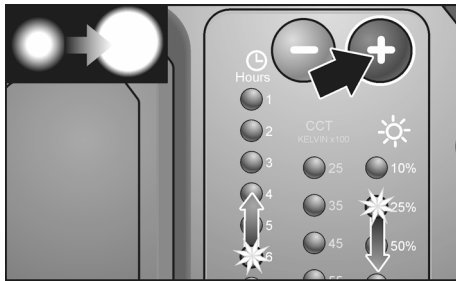

Ρύθμιση θερμοκρασίας χρώματος

Πιέζοντας τον διακόπτη On/Off για περισσότερα από 2 δευτερόλεπτα και στη συνέχεια πιέζοντας το πλήκτρο "+" ή "-" μπορεί να αλλάξει η θερμοκρασία χρώματος του φωτός εργασίας επαναφορτιζόμενης μπαταρίας LED σε 5 στάδια.

Έλεγχος Bluetooth®

Το φως εργασίας επαναφορτιζόμενης μπαταρίας LED μπορεί να ελέγχεται μέσω ενσωματωμένου ελέγχου φωτός Bluetooth®. Πιέζοντας το "πλήκτρο Bluetooth®", ενεργοποιήστε και συνδέστε με την εφαρμογή.

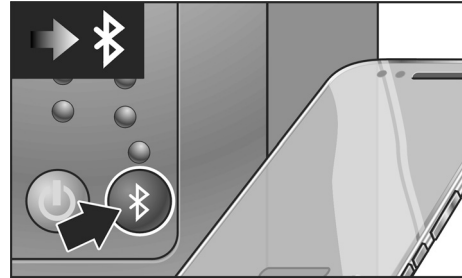

Λειτουργίες

- Ενεργοποίηση/απενεργοποίηση φωτός
- Ρύθμιση έντασης φωτισμού
- Επιλογή θερμοκρασίας χρώματος
- Σύνδεση έως και 4 φωτών μεταξύ τους
- Επιλέξτε κωδικό Pin, για να μην μπορεί να ελέγχεται το φως από κάποιον άλλο

Έτσι διαγράψτε τον κωδικό PIN

- Ενεργοποιήστε τη λειτουργία Bluetooth.
- Πιέστε το πλήκτρο Bluetooth για 10 δευτερόλεπτα.
- Ο κωδικός PIN επαναφέρεται.

Συμβατό με iPhone 5 ή πιο πρόσφατη έκδοση / Android 5.0 ή πιο πρόσφατη έκδοση.

Επισκεφθείτε το iTunes App Store / Google Play / ή φορτώστε την εφαρμογή από την ιστοσελίδα μας.

Λειτουργία powerbank

Το φως εργασίας επαναφορτιζόμενης μπαταρίας LED διαθέτει ένα ενσωματωμένο powerbank. Το φως παραμένει σε λειτουργία έως και 2 ώρες με φωτεινή ροή 300 Lumen - χωρίς επαναφορτιζόμενη μπαταρία. Με την επαναφορτιζόμενη μπαταρία μπορούν να φορτίζονται μέσω της υποδοχής USB φορητές μονάδες, π.χ. smartphone.

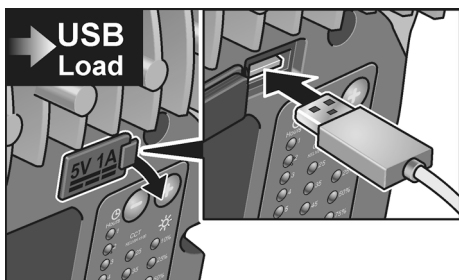

Τάση/ρεύμα φόρτισης: 5V / 1A

Τοποθέτηση

Το φως εργασίας επαναφορτιζόμενης μπαταρίας LED μπορεί να τοποθετείται με τον σκελετό στήριξης σε οποιαδήποτε θέση.



Το φως εργασίας επαναφορτιζόμενης μπαταρίας LED μπορεί να στερεώνεται σε ένα τρίποδο ή να τοποθετείται σε οποιαδήποτε μαγνητική επιφάνεια με τη βοήθεια της μαγνητικής βάσης.

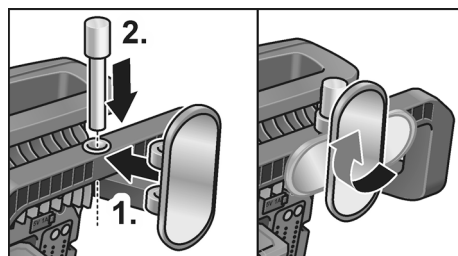
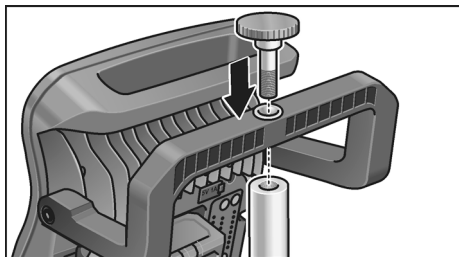

Συντήρηση και φροντίδα

Καθαρισμός

⚠ ΠΡΟΕΙΔΟΠΟΙΗΣΗ!

Πριν από κάθε εργασία στο ηλεκτρικό εργαλείο αφαιρέστε τις μπαταρίες από τη συσκευή.

Μη χρησιμοποιείτε νερό ή υγρά μέσα καθαρισμού.

- Απομακρύνετε από το περίβλημα τους ρύπους και τη σκόνη με πινέλο ή στεγνό πανί.

Επισκευές

Τυχόν επισκευές επιτρέπεται να εκτελούνται αποκλειστικά και μόνο από κάποιον από τον κατασκευαστή εξουσιοδοτημένο συνεργείο της τεχνικής εξυπηρέτησης των πελατών μας.

Ανταλλακτικά και εξαρτήματα

Δηλώνει συμβουλές εφαρμογής και σημαντικές πληροφορίες:

www.flex-tools.com

Υποδείξεις απόσυρσης

⚠ ΠΡΟΕΙΔΟΠΟΙΗΣΗ!

Αχρηστεύστε παλιά ηλεκτρικά εργαλεία πριν την απόρριψη:

- τα ηλεκτρικά εργαλεία με καλώδιο αφαιρώντας το τροφοδοτικό καλώδιο,
- τα ηλεκτρικά εργαλεία με μπαταρία αφαιρώντας τη μπαταρία.



Μόνο για χώρες της Ευρωπαϊκής Ένωσης:

Μην πετάτε ηλεκτρικά εργαλεία στα οικιακά απορρίμματα! Σύμφωνα με την Κοινοτική Οδηγία 2012/19/ΕΕ σχετικά με τα παλαιές ηλεκτρικές και ηλεκτρονικές συσκευές και της μεταφοράς της σε εθνικό δίκαιο, τα απόβλητα ηλεκτρικά εργαλεία πρέπει να συλλέγονται χωριστά και να οδηγούνται σε φιλική προς το περιβάλλον ανακύκλωση.



Ανάκτηση πρώτων υλών αντί απόρριψης αποβλήτων.

Η συσκευή, τα εξαρτήματα και η συσκευασία θα πρέπει να οδηγούνται σε φιλική προς το περιβάλλον ανακύκλωση. Για την καθαρή ανακύκλωση τα πλαστικά μέρη έχουν σημειωθεί ανάλογα.



ΠΡΟΕΙΔΟΠΟΙΗΣΗ!

Μην πετάτε τις μπαταρίες στα οικιακά απορρίμματα, στη φωτιά ή στο νερό. Μην ανοίγετε τις άχρηστες μπαταρίες.

Οι μπαταρίες/συσσωρευτές συγκεντρώνονται, ανακυκλώνονται ή αποσύρονται με τρόπο φιλικό προς το περιβάλλον.



Μόνο για χώρες της Ευρωπαϊκής Ένωσης:

Βάσει της οδηγίας 2006/66/ΕΚ πρέπει οι χαλασμένες ή άδειες μπαταρίες/ συσσωρευτές να ανακυκλώνονται.



ΥΠΟΔΕΙΞΗ

Σχετικά με τις δυνατότητες απόσυρσης απευθυνθείτε στο ειδικό κατάστημα, απ' όπου αγοράσατε το εργαλείο!

Αποκλεισμός ευθύνης

Ο κατασκευαστής και ο αντιπρόσωπός του δεν αναλαμβάνουν καμία ευθύνη για ζημιές και απώλειες κέρδους λόγω διακοπής της λειτουργίας της επιχείρησης, που προκλήθηκαν από το προϊόν ή από τη μη δυνατή χρήση του προϊόντος.

Ο κατασκευαστής και ο αντιπρόσωπός του δεν φέρουν καμία ευθύνη για ζημιές που προξενήθηκαν από μη σωστή χρήση ή σε συνδυασμό με προϊόντα άλλων κατασκευαστών.

İçindekiler

| | |
|--------------------------------------|----|
| Kullanılan semboller | 89 |
| Cihaz üzerindeki semboller | 89 |
| Kendi güvenliğiniz için | 89 |
| Teknik özellikler | 90 |
| Genel bakış | 91 |
| Kullanma kılavuzu | 92 |
| Bakım ve muhafaza | 94 |
| Giderme bilgileri | 94 |
| Mesuliyet kabul edilmemesi durumları | 95 |

Kullanılan semboller

⚠ UYARI!

Doğudan söz konusu olabilecek bir tehlikeye dikkat çeker. Bu uyarıya dikkat edilmemesi halinde, ölüm veya ağır yaralanma tehlikesi söz konusu olabilir.

⚠ DİKKAT!

Tehlikeli olma ihtimali olan bir duruma dikkat çeker. Bu uyarıya dikkat edilmemesi halinde, yaralanma veya mala gelebilecek zarar tehlikesi söz konusu olabilir.

i BİLGİ

Kullanma ile ilgili yararlı bilgilere ve önemli başka bilgilere dikkat çeker.

Cihaz üzerindeki semboller

| | |
|------|--|
| | Cihazı ilk kez çalıştırmaya başlamadan önce, kullanma kılavuzunu okuyunuz! |
| | Eski cihazın giderilmesi ile ilgili bilgi (bakınız sayfa 94)! |
| | İşık kaynağına bakmayın! |
| | Zorlu çalışmalar için lambalar IK07 |
| IP20 | Toz geçirmezlik seviyesi 2 ve su girmesine karşı koruma 0 (akülü) |
| IP67 | Toz geçirmezlik seviyesi 6 ve su girmesine karşı koruma 7 (aküsüz) |



Yangın tehlikesi
Işıklı nesnelere minimum
mesafe 0,1 m.

Kendi güvenliğiniz için

⚠ UYARI!

Elektrikli el aletini kullanmadan önce aşağıdakileri okuyun ve bunlara uyun:

- Bu kullanma kılavuzuna,
- Ekteki kitapçıkta bildirilen elektrikli aletler ile ilgili "Genel güvenlik bilgileri" ne (Yazı no.: 315.915),
- Cihazın kullanılacağı yer için geçerli kaza önleme yönetmeliklerine.

Amaca uygun kullanım

Akülü LED çalışma lambaları DWL 2500 10.8/18.0

- endüstri ve zanaat sektöründe ticari kullanım için,
- parlatma, boyama ve temizlik için olduğu gibi renk eşleşmesinde büyük yüzeyleri kontrol etmek için kullanılır,
- iş yerinin hedef gözeterek aydınlatılması için,
- odaların aydınlatılması için.

Akülü LED çalışma lambaları DWL 2500 10.8/18.0 uygun değildir

- Yolda trafik aydınlatması için.

Akülü LED çalışma lambaları için emniyet uyarıları

⚠ UYARI!

Bu kullanım kılavuzundaki tüm güvenlik uyarıları ve talimatlar iyice okunmalı ve ilgili kurallara uyulmalıdır. Güvenlik uyarılarına ve ilgili talimatlara uyulmaması durumunda elektrik çarpması, yangın ve/veya ağır yaralanma tehlikesi söz konusudur.

Bu kullanım kılavuzu sonraki kullanımlar için uygun bir yerde muhafaza edilmelidir.

- Akülü LED çalışma lambaları ile patlama tehlikesi bulunan ortamlarda çalışmayın.
- Işık demetini insanlara veya hayvanlara doğrultmayın ve ışık demetine kendiniz de uzak bir mesafeden bile olsa bakmayın.

- **Akülü LED çalışma lambası kullanılmıdayken lambanın başlığını örtmeyin.** Lamba kafası çalışma sırasında ısınır ve bu ısı birikmesi durumunda yanıklara neden olabilir.
- **Bu lambadaki ışık kaynağı değiştirilemez.** Lamba, bozulması veya maksimum kullanım ömrüne ulaşması sonucu çalışmaz hale gelirse lamba komple değiştirilmelidir.
- **Akülü LED çalışma lambasını trafikte kullanmayın.**
- **Akülü LED çalışma lambasının üzerinde yapacağınız (montaj, bakım gibi) her türlü çalışmanın yanı sıra lambanın taşınması ve muhafazasından önce aküleri lambadan çıkartın.**
- **Çocukların akülü LED çalışma lambasını kullanmasına izin vermeyin.** Profesyonel kullanım için tasarlanmıştır. Çocuklar istemeyerek kendilerini veya başka bir kişiyi kör edebilirler.
- **Aküyü açmayın.** Kısa devre tehlikesi vardır.
- **Aküyü aşırı ölçüde ısınmaya karşı; örneğin sürekli güneş ışınına karşı ve ayrıca, ateşe, suya ve neme karşı koruyun.** Patlama tehlikesi vardır.
- **Hasar gördüklerinde veya usulüne uygun kullanılmadıklarında aküler buhar çıkarabilir.** Çalıştığınız yeri havalandırın ve şikayet olursa hekime başvurun. Akülerden çıkan buharlar nefes yollarını tahriş edebilir.
- **Aküyü sadece üreticinin tavsiye ettiği şarj cihazı ile şarj edin.** Bir akünün şarjına uygun olarak üretilmiş şarj cihazı başka bir akünün şarjı için kullanılırsa yangın tehlikesi ortaya çıkar.
- **Çivi veya tornavida gibi sivri, keskin nesnelere veya dıştan kuvvet uygulamaları aküde hasara neden olabilir.** Akü içinde bir kısa devre oluşabilir ve akü yanabilir, duman çıkarabilir, patlayabilir veya aşırı ölçüde ısınabilir.
- **Bu lambada bulunan ışık kaynağı sadece üretici, müşteri hizmetleri veya benzeri bir uzman kişi tarafından değiştirilebilir.**

Teknik özellikler

| | | DWL 2500 10.8/18.0 | |
|--|------|---|----------------------------------|
| Cihaz tipi | | LED-Akku-Akülü LED çalışma lambası | |
| Lityum İyon akü | V/Ah | 18.0/2,5 18.0/5,0 | 10.8/2,5 10.8/4,0 10.8/6,0 |
| Aydınlatma süresi | h | Max. 30 Yedekleme: %10/300 lümen'de 2 saat | |
| Renk sıcaklığı | K | 2500/3500/4500/5500/6500 | |
| Toplam ışık akışı | lm | 3000/100% 2250/75% 1500/50% 750/25% 300/10% | |
| "EPTA-procedure 01/2003" uyarınca ağırlık (akü pilsiz) | kg | 1,9 | |
| Boyut (UxDxY) | mm | 240x230x120 | |

Genel bakış

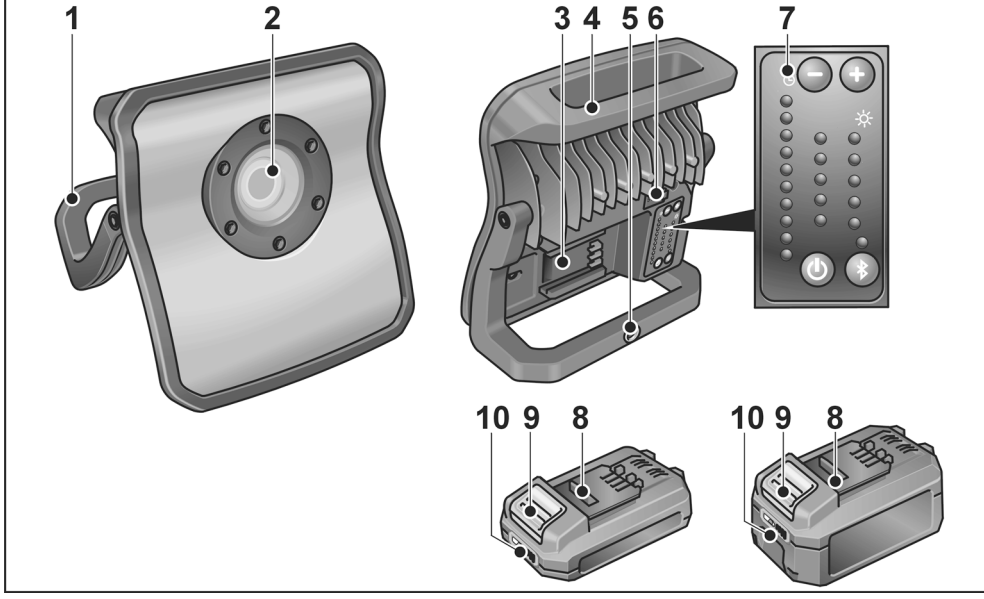

- | | | | |
|---|-------------------------------------|----|--------------------------------------|
| 1 | Destek standı | 6 | USB soketi |
| 2 | LED ünitesi | 7 | Çalıştırma ünitesi |
| 3 | Akü için sürgülü yerleştirme yuvası | 8 | Lityum İyon akü (2,5 Ah veya 5,0 Ah) |
| 4 | Tutamak | 9 | Akü için kilit açma tuşu |
| 5 | Tripoda sabitleme olanağı | 10 | Akü durumu göstergesi |

Kullanma kılavuzu



UYARI!

Elektrikli el aletindeki tüm çalışmalardan önce aletin aküsü çıkarılmalıdır.

Cihazı kullanmaya başlamadan önce

Avuç taşlama cihazını ambalajdan çıkarınız ve teslimat kapsamının eksiksiz olduğunu ve muhtemel transport hasarları olmadığını kontrol ediniz.

Akünün takılması/değiştirilmesi

- Şarj edilen aküleri tamamen yerine oturana kadar elektrikli el aletine bastırın.

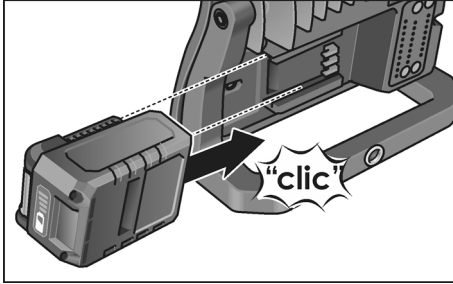

- Çıkarmak için kilit açma tuşlarına basın (1.) ve aküyü dışarı çekin (2.).

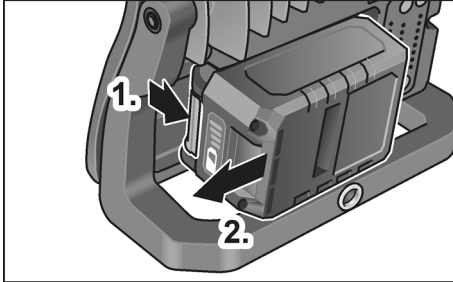

DIKKAT!

Kullanılmadığı zamanlarda akülerin kontaktlarını koruyun. Gevşek metal parçalar kontaktlarda kısa devreye neden olabilir, patlama ve yangın tehlikesi oluşturur!

Akünün şarj durumu

- Akü durumu göstergesi LED'inin yanındaki düğmeye basarak şarj durumunu kontrol edebilirsiniz.

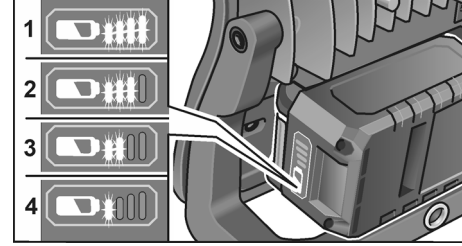

Gösterge 5 saniye sonra söner.

LED'lerden biri yanıp sönüyorsa akü şarj edilmelidir. Tuşa basıldığında hiçbir LED yanmıyorsa akü arızalıdır ve değiştirilmelidir.

Açma ve kapatma

- Akülü LED çalışma lambasını, açma/kapatma düğmesine basarak açın veya kapatın.

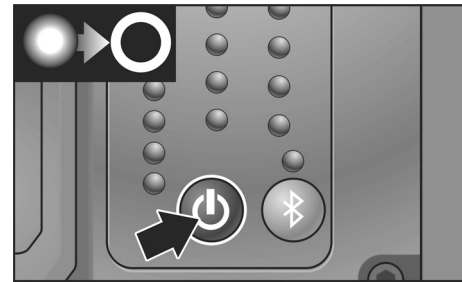
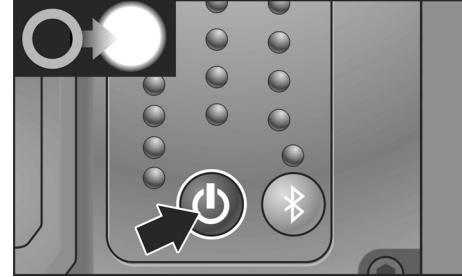

Işık yoğunluğunun ayarlanması

Akülü LED çalışma lambasının ışık yoğunluğu "+" veya "-" tuşuna basarak değiştirilebilir.

Sol yandaki LED göstergesi kalan aydınlatma süresini gösterir.

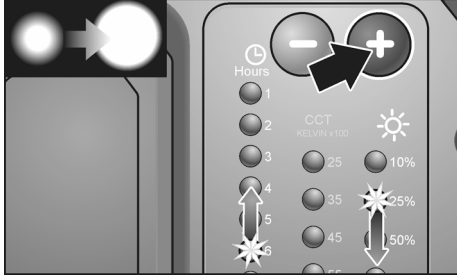

Renk sıcaklığının ayarlanması

Açma / kapama düğmesine 2 saniyeden daha uzun süre basarak ve ardından "+" veya "-" düğmesine basarak, akülü LED çalışma lambasının renk sıcaklığı 5 seviyede adım değiştirilebilir.

Bluetooth® kumandası

Akülü LED çalışma lambasına, entegre Bluetooth® ışık kontrolü ile kumanda edilebilir. "Bluetooth® düğmesi"ne basarak etkinleştirin ve uygulamaya bağlanın.

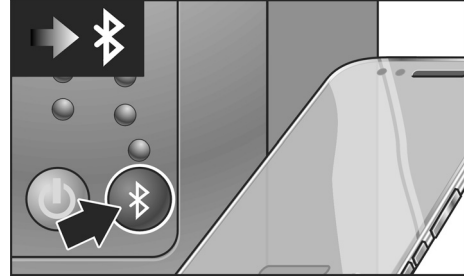

Fonksiyonlar

- Lambanın açılması / kapatılması
- Işık yoğunluğunun ayarlanması
- Renk sıcaklığının seçilmesi
- Maksimum 4 lambanın birbirine bağlanması
- Başka bir kişinin lambanın kumandasını almaması için, bir pin kodu seçilmesi

PIN kodunu silmek için

- Bluetooth fonksiyonunu açın.
- Bluetooth tuşuna 10 saniye basılı tutun.
- PIN kodu sıfırlandı.

iPhone 5 veya üzeri / Android 5.0 veya üzeri ile uyumlu.

iTunes App Store / Google Play sitelerini ziyaret edin / veya uygulamayı bizim internet sitemizden indirin.

Powerbank fonksiyonu

Akülü LED çalışma lambası dahilî bir Powerbank ile donatılmıştır. Lamba, 300 lümen ışık akışı ile akü olmadan 2 saate kadar çalışır durumda kalır. Akü ile USB soketi üzerinden, akıllı telefonlar gibi mobil üniteler şarj edilebilir.

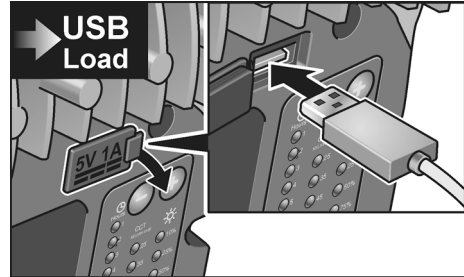

Şarj voltajı / akımı: 5 V / 1 A.

Montaj

Akülü LED çalışma lambası, destek standının yardımıyla herhangi bir konumda yerleştirilebilir.



Akülü LED çalışma lambası, bir tripoda sabitlenebilir veya mıknatıslı bir tutucunun yardımıyla her türlü mıknatıslı yüzeye takılabilir.

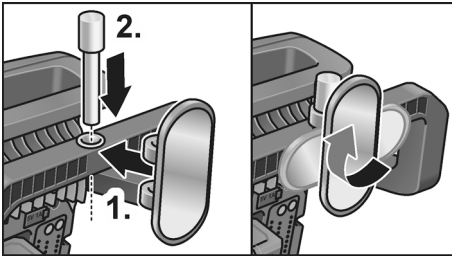
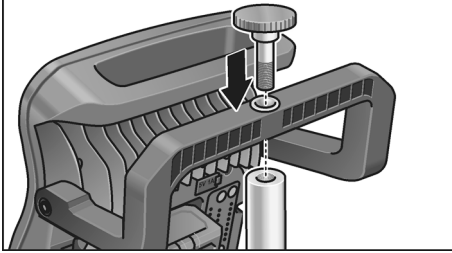

Bakım ve muhafaza

Temizleme

⚠ UYARI!

Elektrikli el aletindeki tüm çalışmalardan önce aletin aküsü çıkarılmalıdır.

Su veya sıvı temizlik maddeleri kullanmayın.

- Kiri ve tozu bir fırçayla veya kuru bir bezle gövdeden uzaklaştırın.

Onarımlar

Tüm onarımlar sadece üretici tarafından yetki verilmiş, yetkili servis atölyesinde yaptırılmalıdır.

Yedek parçalar ve aksesuarlar

Demonte görünüşler ve yedek parçalara ilişkin ayrıntılı bilgiyi aşağıdaki Web sayfasında bulabilirsiniz: www.flex-tools.com

Giderme bilgileri

⚠ UYARI!

Kullanım ömrü dolan elektrikli el aletleri imha öncesinde kullanılamaz hale getirilmelidir:

- *şebeke elektrliğiyle çalışan elektrikli el aletinin fişini sökün,*
- *akü elektrliğiyle çalışan elektrikli el aletinin aküsünü çıkarın.*



Sadece AB ülkeleri için:

Elektronik cihazları normal çöp kutusuna atmayınız!

Elektronik ve elektrikli eski cihazlar ve yerel hukuka uyarılama ile ilgili 2012/19/AB sayılı Avrupa direktifine göre, eskimiş elektronik cihazlar ayrı toplanmalı ve çevreye zarar vermeyecek şekilde geri kazanma işlemine tabi tutulmalıdır.



Çöpe atarak imha etmek yerine hammadde geri dönüşümü.

Cihaz, aksesuar ve ambalajlar çevre dostu bir biçimde geri dönüşüme tabi tutulmalıdır.

Doğru biçimde sınıflandırılmış bir geri dönüşüm için plastik parçalar özel olarak işaretlenmiştir.

DWL 2500 10.8/18.0

tr

⚠ UYARI!

Aküler/bataryalar evsel atıklarla birlikte atılamaz, ateşe veya suya atılmamalıdır. Kullanım ömrü dolmuş aküleri açmayın.

Aküler/bataryalar toplanmalı, geri dönüşüme tabi tutulmalı veya çevre dostu bir biçimde imha edilmelidir.



Sadece AB ülkeleri için:
2006/66/AT direktifine göre, bozuk veya eskimiş ya da tükenmiş aküler/piller yeniden değerlendirilmeli, yani geri kazanılmalıdır.

**BİLGİ**

Giderme olanakları hakkında bilgi almak için yetkili satıcılara danışınız!

Mesuliyet kabul edilmemesi durumları

Ürün tarafından veya ürünün kullanılmasından dolayı söz konusu olan, çalışmaya ara verilmesinden dolayı elde edilemeyen kazanç için ve zararlar için üretici ve üreticinin temsilcileri sorumluluk üstlenmez.

Cihazın gerektiği gibi kullanılmamasından veya başka üreticilerin ürünleri ile birlikte kullanılmasından kaynaklanan hasarlar için de üretici ve temsilcisi sorumluluk üstlenmez.

Spis treści

| | |
|--|-----|
| Zastosowane symbole | 96 |
| Symbole na urządzeniu | 96 |
| Dla własnego bezpieczeństwa | 96 |
| Dane techniczne | 97 |
| Opis urządzenia | 98 |
| Instrukcja obsługi | 99 |
| Przegląd, konserwacja i pielęgnacja . . | 101 |
| Wskazówki dotyczące usuwania opakowania i zużytego urządzenia . . . | 101 |
| Wyłączenie z odpowiedzialności | 102 |

Zastosowane symbole



OSTRZEŻENIE!

Oznacza bezpośrednio zagrażające niebezpieczeństwo. Nieprzestrzeganie tej wskazówki grozi śmiercią lub bardzo ciężkimi obrażeniami.



OSTROŻNIE!

Oznacza możliwość wystąpienia niebezpiecznej sytuacji. Nieprzestrzeganie tej wskazówki może doprowadzić do skażeń lub szkód materialnych.



WSKAZÓWKA

Oznacza wskazówki dla użytkownika i ważne informacje.

Symbole na urządzeniu



Przed uruchomieniem urządzenia przeczytać instrukcję obsługi!



Wskazówki dotyczące usuwania opakowania i zużytego urządzenia (patrz strona 101)!
Nie patrzeć w źródło światła!



Lampy do użytku w trudnych warunkach IK07

IP20

Stopień pyłoszczelności 2 i ochrona przed wnikaniem wody 0 (z akumulatorem)

IP67

Stopień pyłoszczelności 6 i ochrona przed wnikaniem wody 7 (bez akumulatora)



0,1 m
Niebezpieczeństwo pożaru
Zachować minimalną odległość 0,1 m do oświetlonych przedmiotów.

Dla własnego bezpieczeństwa



OSTRZEŻENIE!

Przed użyciem urządzenia dokładnie przeczytać i postępować według:

- niniejszej instrukcji obsługi,
- „Ogólnych wskazówek bezpieczeństwa“ dotyczących pracy narzędziami elektrycznymi zamieszczonych w załączonej broszurze (nr dokumentacji: 315.915),
- zasad i przepisów terenowych obowiązujących na miejscu użycia urządzenia odnośnie BHP.

Zastosowanie zgodne z przeznaczeniem

Akumulatorowa diodowa lampa robocza DWL 2500 10.8/18.0 przeznaczona jest

- do profesjonalnego zastosowania w przemyśle i rzemiośle,
- do kontroli dużych powierzchni przy polerowaniu, lakierowaniu i czyszczeniu oraz doborze kolorów,
- do oświetlenia określonego miejsca pracy,
- do oświetlenia pomieszczeń.

Akumulatorowa diodowa lampa robocza DWL 2500 10.8/18.0 nie nadaje się

- do oświetlenia w ruchu drogowym.

Wskazówki bezpieczeństwa dla akumulatorowych diodowych lamp roboczych



OSTRZEŻENIE!

Przeczytać wszystkie wskazówki bezpieczeństwa i pouczenia.

Zaniebdania w przestrzeganiu wskazówek bezpieczeństwa i pouczeń mogą spowodować porażenie prądem elektrycznym, pożar i/lub ciężkie zranienia.

Proszę przechować wskazówki bezpieczeństwa i pouczenia do użytku w przyszłości.

- Nie wolno pracować z użyciem akumulatorowych diodowych lamp roboczych w otoczeniu zagrożonym wybuchem.
- Nie kierować promienia świetlnego na osoby lub zwierzęta, ani nie patrzeć w promień – również z dalszej odległości.
- Nie przykrywać głowicy świetlnej, gdy a kumulatorowa diodowa lampa robocza jest włączona. Głowica lampy nagrzewa się podczas eksploatacji i może doprowadzić do oparzenia w przypadku kumulacji ciepła.
- Źródła światła tej lampy nie można wymienić. Jeśli lampa nie działa z powodu usterki lub osiągnięcia maksymalnego okresu użytkowania, należy wymienić całą lampę.
- Nie używać akumulatorowej diodowej lampy roboczej w ruchu drogowym.
- Przed wszelkimi pracami przy akumulatorowej lampie roboczej (np. montaż, konserwacja itd.) oraz przed jej transportem i przechowywaniem wyjąć z niej akumulator.
- Nie pozwalać dzieciom na używanie akumulatorowej lampy roboczej. Produkt ten jest przeznaczony do profesjonalnego użytkowania. Dzieci mogą nieumyślnie oślepić siebie samych lub inne osoby.
- Nie wolno otwierać akumulatora. Zagroza niebezpieczeństwo zwarcia elektrycznego.
- Akumulator należy chronić przed ciepłem, np. przed ciągłym działaniem promieni słonecznych, przed ogniem, wodą i wilgocią. Zagroza niebezpieczeństwo wybuchu.
- W przypadku uszkodzenia akumulatora lub niewłaściwego jego zastosowania mogą wydzielać się pary kwasu akumulatorowego. Doprowadzić świeże powietrze a przy wystąpieniu dolegliwości zwrócić się do lekarza. Opary mogą drażnić drogi oddechowe.
- Akumulatory należy ładować tylko w ładowarkach, które polecił producent. Dla ładowarki, która nadaje się do ładowania określonych akumulatorów, istnieje niebezpieczeństwo pożaru, gdy użyte zostaną inne akumulatory.
- Ostre przedmioty, takie jak np. gwoździe lub śrubokręty lub działania sił zewnętrznych mogą spowodować uszkodzenie akumulatora. Może wtedy dojść do zwarcia wewnętrznego co może doprowadzić do zapalenia się akumulatora, wydzielania się dymu, eksplozji lub przegrzania.
- Źródło światła zawarte w tej lampce może być wymieniane wyłącznie przez producenta lub jego serwis albo osoby o podobnych kwalifikacjach.

Dane techniczne

| | | DWL 2500 10.8/18.0 | |
|---|-------------------------------------|---|----------------------------------|
| Typ urządzenia | Akumulatorowa diodowa lampa robocza | | |
| Akumulator litowo-jonowy | V/Ah | 18.0/2,5 18.0/5,0 | 10.8/2,5 10.8/4,0 10.8/6,0 |
| Czas świecenia | h | Max. 30 Backup: 2h przy 10%/300 lm | |
| Temperatura barwy | K | 2500/3500/4500/5500/6500 | |
| Całkowity strumień świetlny | lm | 3000/100% 2250/75% 1500/50% 750/25% 300/10% | |
| Waga zgodnie z procedurą „EPTA 01/2003“ (bez akumulatora) | kg | 1,9 | |
| Wielkość (dł. x szer. x wys.) | mm | 240x230x120 | |

Opis urządzenia

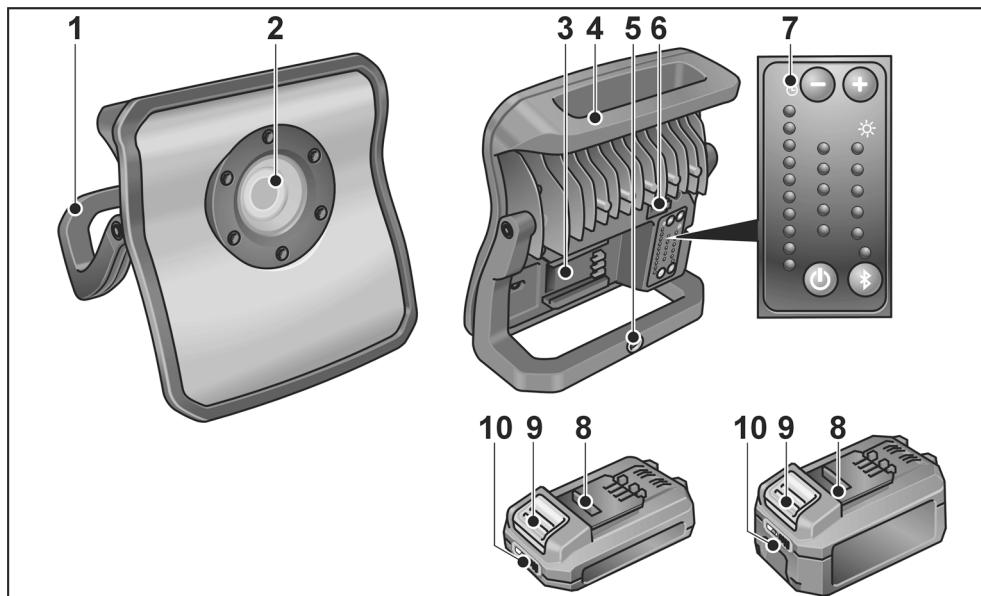

- | | | | |
|---|-----------------------------------|----|---|
| 1 | Stojak | 6 | Gniazdo USB |
| 2 | Jednostka diodowa | 7 | Element sterowniczy |
| 3 | Gniazdo na akumulator | 8 | Akumulator litowo-jonowy (2,5 Ah lub 5,0 Ah) |
| 4 | Uchwyt | 9 | Przycisk odblokowania akumulatora |
| 5 | Możliwość zamocowania na statywie | 10 | Wskaźnik naładowania akumulatora |

Instrukcja obsługi

⚠ OSTRZEŻENIE!

Przed przystąpieniem do jakichkolwiek prac przy elektronarzędziu należy wyjąć akumulator z urządzenia.

Przed uruchomieniem

Rozpakować urządzenie elektryczne wraz z wyposażeniem, sprawdzić czy dostawa jest kompletna, a urządzenie nie uległo uszkodzeniu podczas transportu.

Zakładanie/wymiana akumulatora

- Wcisnąć do elektronarzędzia naładowany akumulator aż do całkowitego zatrzaśnięcia.

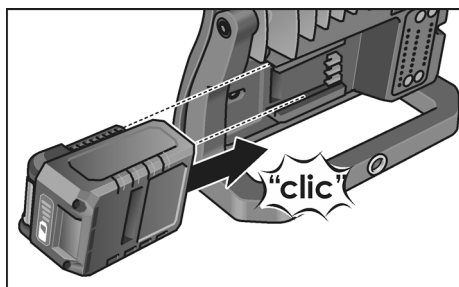

- W celu wyjęcia wcisnąć przyciski zwalniania blokady (1.) i wyjąć akumulator (2.).

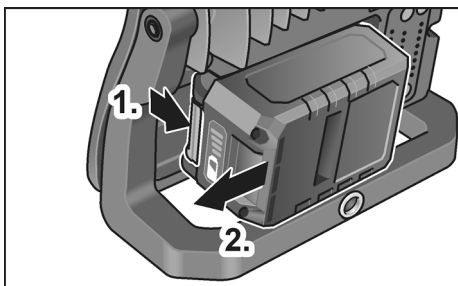

⚠ OSTROŻNIE!

W przypadku nieużywania styki akumulatora należy zabezpieczyć. Luźne metalowe elementy mogą spowodować zwarcie styków, istnieje zagrożenie wybuchem i pożarem!

Stan naładowania akumulatora

- Naciśnięcie przycisku umożliwia sprawdzenie stanu naładowania akumulatora na diodowym wskaźniku stanu naładowania.

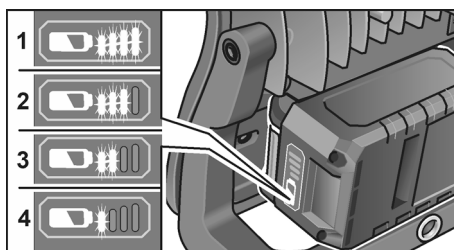

Wskazanie gaśnie po 5 sekundach.

Jeśli jedna z diod LED błyska, konieczne jest naładowanie akumulatora. Jeśli po naciśnięciu przycisku żadna z diod LED nie świeci, to akumulator jest uszkodzony i należy go wymienić.

Włączanie i wyłączenie

- Włączanie/wyłączenie akumulatorowej diodowej lampy roboczej odbywa się poprzez naciśnięcie na włącznik/wyłącznik.

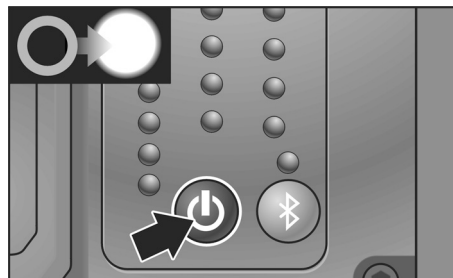

Ustawianie intensywności światła

Naciskając na „+” lub „-” można ustawić intensywność światła akumulatorowej diodowej lampy roboczej.

Wskaźnik diodowy z lewej strony wskazuje pozostały czas świecenia.

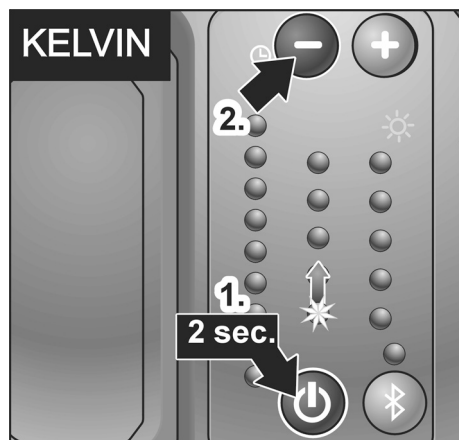

Ustawianie temperatury barwowej

Poprzez naciśnięcie włącznika/wyłącznika na ponad 2 sekundy a następnie naciśnięcie na przycisk „+” lub „-” można kolejno zmieniać temperaturę barwową akumulatorowej diodowej lampy roboczej w 5 stopniach.

Sterowanie Bluetooth®

Akumulatorową diodową lampą roboczą można sterować za pośrednictwem wbudowanej kontroli światła przez Bluetooth®. Naciskając na przycisk „Bluetooth®” uaktywnić funkcję i połączyć z aplikacją.

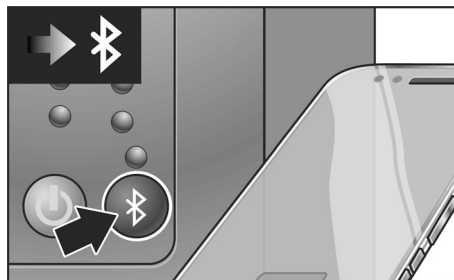

Funkcje

- Włączanie/wyłączanie lampy
- Ustawianie intensywności światła
- Wybór temperatury barwowej
- Łączenie do 4 lamp ze sobą
- Wprowadzić kod PIN, aby żadna obca osoba nie przejęła sterowania lampą

Aby skasować kod PIN należy postępować w poniższy sposób

- Włączyć funkcję Bluetooth.
- Przytrzymać przycisk Bluetooth przez 10 sekund.
- Kod PIN zostanie zresetowany.

Funkcja kompatybilna z iPhone 5 lub nowszym/Androidem 5.0 lub nowszym.

Wejść na iTunes App Store / Google Play / lub pobierz aplikację z naszej strony internetowej.

Funkcja powerbanku

Akumulatorowa diodowa lampa robocza wyposażona jest we wbudowany powerbank. Lampa może świecić do 2 godzin z siłą 300 lumenów - bez akumulatora. Z akumulatorem można ładować przez gniazdo USB urządzenia mobilne, takie jak np. smartfony.

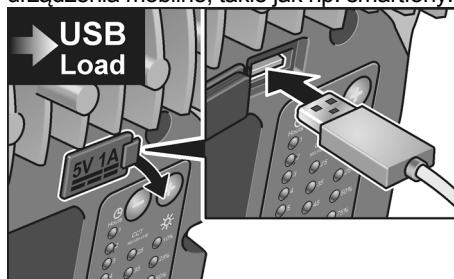

Napięcie/prąd ładowania: 5 V / 1 A

Montaż

Akumulatorowa diodowa lampa robocza może zostać ustawiona za pomocą stojaka w dowolnej pozycji.



Akumulatorowa diodowa lampa robocza może zostać zamocowana na statywie lub za pomocą uchwytu magnetycznego na dowolnej powierzchni magnetycznej.

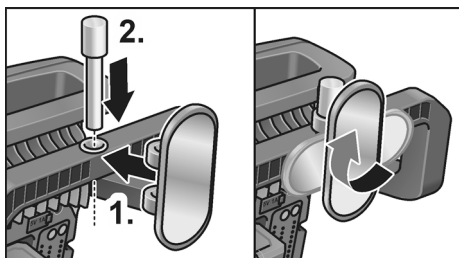
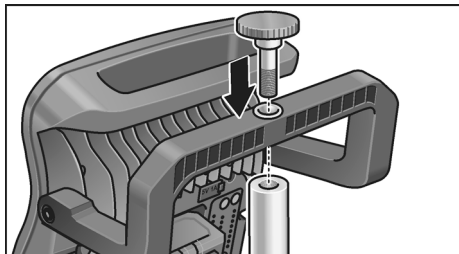

Przegląd, konserwacja i pielęgnacja

Czyszczenie

⚠ OSTRZEŻENIE!

Przed przystąpieniem do jakichkolwiek prac przy elektronarzędziu należy wyjąć akumulator z urządzenia.

Nie wolno stosować wody ani żadnych płynnych środków czyszczących.

- Zanieczyszczenia i pył usunąć z obudowy pędzlem lub suchą ścierką.

Naprawy

Naprawy urządzenia zlecać do wykonania wyłącznie w punkcie serwisowym autoryzowanym przez producenta.

Części zamienne i wyposażenie dodatkowe

Rysunek wybuchowy i listę części zamiennych można znaleźć na naszej stronie internetowej: www.flex-tools.com

Wskazówki dotyczące usuwania opakowania i zużytego urządzenia

⚠ OSTRZEŻENIE!

Zużyte elektronarzędzia należy przed zutylizowaniem uczynić niezdatnymi do użytku:

- elektronarzędzia zasilane z sieci poprzez odcięcie lub usunięcie kabla sieciowego,
- elektronarzędzia zasilane z akumulatora poprzez wyjęcie akumulatora.

⊗ Tylko dla krajów UE:

Elektronarzędzi nie wolno wyrzucać wraz z odpadami z gospodarstwa domowego! Zgodnie z dyrektywą europejską 2012/19/UE w sprawie zużytego sprzętu elektrycznego i elektronicznego oraz jej zastosowaniem do prawa krajowego, istnieje obowiązek oddzielnego zbierania urządzeń elektrycznych celem odzyskania surowców wtórnych i utylizacji.

Odzyskiwanie surowców zamiast utylizacji odpadów.

Zużyte urządzenie, wyposażenie i opakowanie należy oddać w punkcie zbioru surowców wtórnych, aby umożliwić utylizację zgodnie z przepisami o ochronie środowiska. Wszystkie elementy z tworzywa sztucznego są odpowiednio oznaczone w celu umożliwienia gatunkowo czystego recyklingu.

OSTRZEŻENIE

Akumulatorów/baterii nie wolno wyrzucać do domowych śmieci, wrzucać do ognia, ani do wody. Nie wolno otwierać zużytych akumulatorów.

Akumulatory i baterie podlegają zbiórce, recyklingowi lub utylizacji w sposób bezpieczny dla środowiska.



Tylko dla krajów UE:

Zgodnie z dyrektywą europejską 2006/66/WE uszkodzone lub zużyte akumulatory/baterie, należy zbierać osobno i doprowadzić do ponownego przetworzenia zgodnego z zasadami ochrony środowiska.



WSKAZÓWKA

Aktualne informacje o sposobie utylizacji zużytego urządzenia można uzyskać w punkcie zakupu!

Wyłączenie z odpowiedzialności

Producent nie odpowiada za szkody i stracone zyski spowodowane przerwą w działalności gospodarczej zakładu, której przyczyną był nasz wyrób lub niemożliwość jego zastosowania.

Producent i jego przedstawiciel nie odpowiadają za szkody spowodowane niewłaściwym użyciem urządzenia lub powstałe przy użyciu urządzenia w powiązaniu z wyrobami innych producentów.

Tartalom

| | |
|-----------------------------------|-----|
| Használt szimbólumok | 103 |
| Szimbólumok a készüléken | 103 |
| Az Ön biztonsága érdekében | 103 |
| Műszaki adatok | 104 |
| Az első pillantásra | 105 |
| Használati útmutató | 106 |
| Karbantartás és ápolás | 108 |
| Ártalmatlanítási tudnivalók | 108 |
| Felelősség kizárása | 109 |

Használt szimbólumok

FIGYELMEZTETÉS!

Közvetlenül fenyegető veszélyt jelent. Az itteni megjegyzések figyelmen kívül hagyása halálos vagy súlyos sérüléseket okozhat.

VIGYÁZATI!

Veszélyes helyzetekre hívja fel a figyelmet. Az itteni megjegyzések figyelmen kívül hagyása súlyos sérüléseket vagy anyagi károkat okozhat.

MEGJEGYZÉS

Használati tippeket ad, és fontos tudnivalókra hívja fel a figyelmet.

Szimbólumok a készüléken

 Üzemhelyezés előtt olvassa el a kezelési útmutatót!

 Ártalmatlanítási tudnivalók (lásd a 108 oldalt)!

 Ne nézzen a fényforrásba!

 Lámpák szélsőséges alkalmazásra IK07

IP20 2-ös porállósági fokozat és 0-es vízállósági fokozat (akkuval)

IP67 6-ös porállósági fokozat és 7-es vízállósági fokozat (akku nélkül)

 Tűzveszély
A megvilágított tárgyaktól legalább 0,1 m-es távolság tartandó.

Az Ön biztonsága érdekében

FIGYELMEZTETÉS!

Az elektromos szerszám használata előtt el kell olvasni és ezután szabad használni:

- ezt a kezelési útmutatót,
- az elektromos szerszámok kezelésére vonatkozó „Általános biztonsági tudnivalók” részt a mellékelt füzetben (íratsszám: 315.915),
- a használat helyén a balesetvédelemre vonatkozó szabályokat és előírásokat.

Rendeltetésszerű használat

A DWL 2500 10.8/18.0 LED-es, akkumulátoros munkalámpa

- iparszerű felhasználás az iparban és a kézműiparban,
- nagy területek polirozásokor, lakkozásokor és tisztításkor való megvilágítására szolgál, valamint színbeállításához is használható,
- munkahely célzott megvilágítására szolgál,
- a helyiségek megvilágítására.

A DWL 2500 10.8/18.0 LED-es, akkumulátoros munkalámpa nem alkalmas a következőkre

- a közúti közlekedésben használatos megvilágításra.

Biztonsági előírások LED-es, akkumulátoros-munkalámpákhoz

FIGYELMEZTETÉS!

Olvasson el minden biztonsági útmutatót és utasítást. A biztonsági útmutatások és utasítások betartásánál elkövetett mulasztásoknak elektromos áramütés, tűz és/vagy súlyos sérülések lehetnek a következményei. Minden biztonsági útmutatót és utasítást őrizzen meg a jövőbeli felhasználás céljából.

- Ne használja a LED-es, akkumulátoros munkalámpát robbanásveszélyes környezetben.

- **Ne irányítsa a fénysugarat emberekre vagy állatokra és ne nézzen a fénysugárba még nagyobb távolságról se.**
- **Ne fedje le a lámpafejet, miközben a LED-es, akkumulátoros munkalámpa üzemel.** A lámpafej használat közben hőt termel, így felforró-sodva égési sérüléseket okozhat.
- **Ennek a lámpának a fényforrása nem cserélhető.** Amennyiben a lámpa meghibásodik, vagy a maximális élettartam elérése miatt már nem működőképes, az egész lámpát ki kell cserélni.
- **Ne használja a LED-es, akkumulátoros munkalámpát közúti közlekedés során.**
- **Az akkumulátoros munkalámpán való minden munkavégzés előtt (pl. szerelés, karbantartás stb.), valamint szállításnál és tárolásnál vegye ki az akkumulátort az akkumulátoros munkalámpából.**
- **Ne engedje, hogy gyerekek használják a LED-es, akkumulátoros munkalámpát.** A munkahelyi lámpa professzionális használatra készült. A gyermekek véletlenül maguk vagy más személyek megvakulását okozhatják.
- **Ne nyissa fel az akkumulátort.** Rövidzárlat veszélye áll fenn.
- **Védje az akkut a melegtől, pl. tartós napsugárzástól is, tűztől, víztől és nedvességtől. Robbanásveszély áll fenn.**
- **Az akku sérülése vagy nem szakszerű használata esetén gőzök léphetnek ki.** Engedjen be friss levegőt, és panasz esetén forduljon orvoshoz. A gőzök irritálhatják a légutakat.
- **Az akkumulátort csak a gyártó által ajánlott töltőkészülékekben töltsse fel.** Ha egy bizonyos akkumulátortípus feltöltésére szolgáló töltőkészülékben egy másik akkumulátort próbál feltölteni, tűz keletkezhet.
- **Hegyes tárgyak, pl. szög vagy csavarhúzó vagy külső erőbehatás által károsodhat az akkumulátor.** Belső rövidzárlat jöhet létre és az akkumulátor meggyulladhat, füstölhet, felrobbanhat vagy túlhevülhet.
- **A lámpa fényforrását csak a gyártó, a gyártó ügyfélszolgálat vagy egy hasonló képesítéssel rendelkező személy cserélheti ki.**

Műszaki adatok

| | | DWL 2500 10.8/18.0 | |
|---|------|---|----------------------------------|
| Készülék típusa | | LED-es, akkumulátoros munkalámpa | |
| Lítium-ionos akkumulátor | V/Ah | 18.0/2,5 18.0/5,0 | 10.8/2,5 10.8/4,0 10.8/6,0 |
| Világítási időtartam | h | Max. 30 Készenlét: 2 h 10%/300 lm esetén | |
| Színhőmérséklet | K | 2500/3500/4500/5500/6500 | |
| Összes fényáram | lm | 3000/100% 2250/75% 1500/50% 750/25% 300/10% | |
| A súlya az „01/2003 EPTA-eljárásnak” megfelelő (akkumulátor nélkül) | kg | 1,9 | |
| Méret (HxSzxM) | mm | 240x230x120 | |

Az első pillantásra

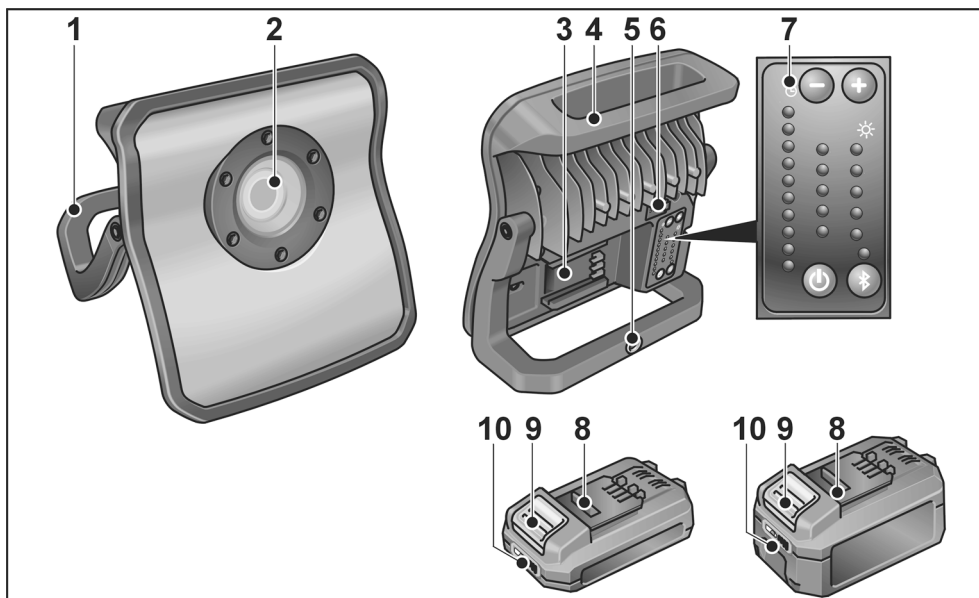

- | | | | |
|---|--------------------------------------|----|----------------------------------|
| 1 | Tartóállvány | 6 | USB-aljzat |
| 2 | LED-egység | 7 | Kezelőelem |
| 3 | Nyílás az akkumulátor behelyezéséhez | 8 | Li-ion akku (2,5 Ah vagy 5,0 Ah) |
| 4 | Fogantyú | 9 | Az akku kioldógombja |
| 5 | Az állvány rögzítési lehetősége | 10 | Az akku állapotjelzője |

Használati útmutató



FIGYELMEZTETÉS!

Az elektromos kéziszerszámon végzett munkák előtt az akkumulátort ki kell venni a készülékből.

Üzembe helyezés előtt

Az elektromos szerszámot és a tartozékokat ki kell csomagolni, és ellenőrizni kell a szállítmány teljességét és az esetleges szállítási sérüléseket.

Az akku behelyezése/cseréje

- A töltött akkut teljesen nyomja be az elektromos szerszámba, míg kattanással nem rögzül.

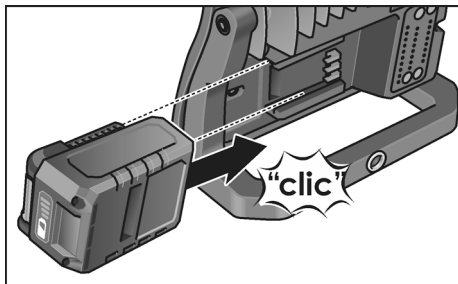

- A kivételhez nyomja meg a kioldó gombot (1.), és húzza ki az akkut (2.).

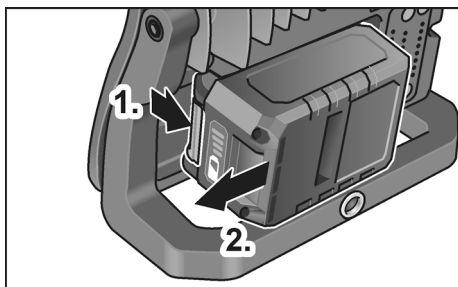

VIGYÁZATI!

Használaton kívül óvja az akku érintkezőit. A laza fém alkatrészek az érintkezőket rövidre zárhatják – robbanás- és tűzveszély áll fenn!

Az akku töltési állapota

- A gomb megnyomásával az akku LED-es állapotkijelzőjén ellenőrizhető az akku töltési állapota.

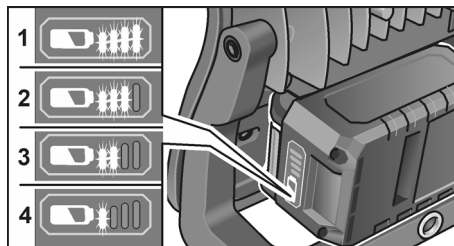

A kijelző 5 másodperc után kialszik.

Ha a LED-ek egyike villog, az akkut fel kell tölteni. Ha a gomb megnyomásakor egy LED sem világít, akkor az akku hibás és ki kell cserélni.

Be- és kikapcsolás

- A LED-es, akkumulátoros munkalámpa a be-/kikapcsoló gomb megnyomásával kapcsolható be vagy ki.

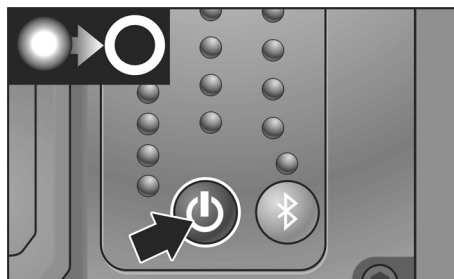
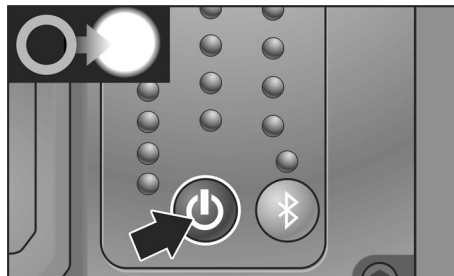

Fényintenzitás beállítása

A „+” vagy „-” megnyomásával megváltoztatható a LED-es, akkumulátoros munkalámpa fényintenzitása.

A bal oldalon elhelyezkedő LED-kijelző mutatja a világítás hátralévő időtartamát.

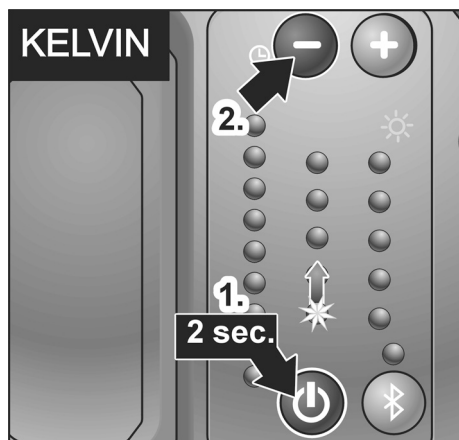

Színhőmérséklet beállítása

A be-/kikapcsoló gomb több mint 2 másodpercig tartó megnyomásával, majd ezután a „+”, ill. „-” gomb megnyomásával a LED-es, akkumulátoros munkalámpa színhőmérséklete 5 fokozatban megváltoztatható.

Bluetooth®-os vezérlés

A LED-es, akkumulátoros munkalámpa a beépített Bluetooth®-os fényszabályozás által vezérelhető. Aktiválja a „Bluetooth®-gomb” megnyomásával és csatlakoztassa az alkalmazáshoz.

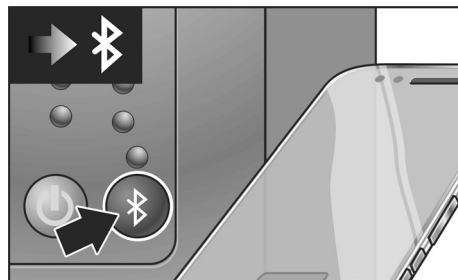

Funkciók

- A lámpa be- és kikapcsolása
- Fényintenzitás beállítása
- Színhőmérséklet kiválasztása
- Akár 4 lámpa összekötése
- Adjon meg egy Pin-kódot, hogy ne vezérelhesse más a lámpát

Így törölhető a PIN-kód

- Kapcsolja be a Bluetooth-funkciót.
- Nyomja meg a Bluetooth-gombot 10 másodpercig.
- A PIN-kód visszaáll.

Kompatibilis iPhone 5-tel vagy újabb verziókkal / Android 5.0-val vagy újabb verziókkal.

Keresse fel az iTunes App Store / Google Play áruházakat vagy töltsse le az alkalmazást a honlapunkról.

Powerbank-funkció

A LED-es, akkumulátoros munkalámpa beépített powerbankkal rendelkezik. A lámpa 2 órán keresztül 300 lumen fényerővel üzemel – akkumulátor nélkül. Az akkumulátorral az USB-aljzaton keresztül mobil eszközök (pl. okostelefonok) tölthetők.

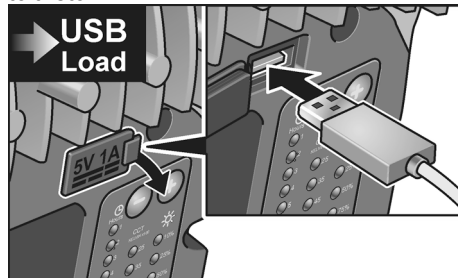

Töltőfeszültség/-áram: 5 V / 1 A

Felszerelés

A LED-es, akkumulátoros munkalámpa a tartóállvány segítségével bármilyen pozícióban felállítható.



A LED-es, akkumulátoros munkalámpa ráerősíthető egy állványra, vagy a mágneses tartó segítségével bármilyen mágneses felületre rögzíthető.

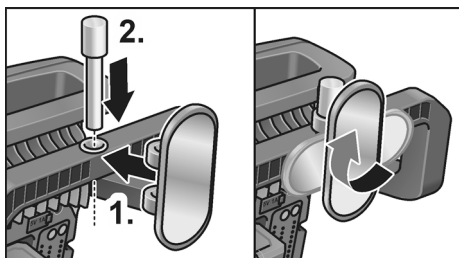
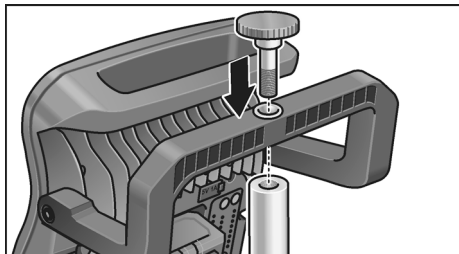

Karbantartás és ápolás

Tisztítás

⚠ FIGYELMEZTETÉS!

Az elektromos kéziszerszámon végzett munkák előtt az akkumulátort ki kell venni a készülékből.

Nem szabad vizet, vagy folyékony tisztítószerrel használni.

- A szennyeződést, a port egy ecsettel vagy egy száraz törölővel távolítsuk el a házról.

Javítások

Javításokat kizárólag a gyártó cég által felhatalmazott ügyfélszolgálati műhely végezhet.

Pótalkatrészek és tartozékok

Robbantott rajzok és pótalkatrészjegyzékek honlapunkon találhatóak:

www.flex-tools.com

Ártalmatlanítási tudnivalók

⚠ FIGYELMEZTETÉS!

A leselejtezett elektromos kéziszerszámokat az ártalmatlanítás előtt tegye használhatatlanná:

- az elektromos hálózatról üzemelő elektromos kéziszerszámokat a hálózati kábel eltávolításával,
- az akkumulátorról üzemelő elektromos kéziszerszámokat az akku eltávolításával.



Csak az EU tagországi számára.

Soha ne dobja az elektromos szerszámokat a háztartási hulladékba!

Az EK használt elektromos és elektronikus készülékekre vonatkozó 2012/19/EU európai irányelvének és a nemzeti jogba átvett változatának megfelelően a használt elektromos szerszámokat elkülönítve kell gyűjteni, és gondoskodni kell a környezetkímélő módon történő újrahasznosításukról.

** Nyersanyag visszanyerése a hulladék ártalmatlanítása helyett.**

A készüléket, a tartozékokat és a csomagolást környezetvédelmi szempontból megfelelő újrafelhasználásra kell eljuttatni. A szelektív újrahasznosításhoz a műanyag alkatrészek jelöléssel rendelkeznek.

 FIGYELMEZTETÉS!

Az akkumulátorokat/elemeket nem szabad a háztartási szemétkbe, tűzbe vagy vízbe dobni. Az elhasználódott akkukat nem szabad kinyitni.

Az akkukat/elemeket össze kell gyűjteni, és újra fel kell használni vagy környezetbarát módon ártalmatlanítani kell őket.



Csak az EU tagországai számára:

A 2006/66/EG irányelv szerint a meghibásodott vagy elhasznált

akkukat/elemeket újra kell hasznosítani.

**MEGJEGYZÉS**

Az ártalmatlanítási lehetőségekről tájékozódjon a szakkereskedőknél!

Felelősség kizárása

A gyártó cég és a képviselői nem felelnek az olyan károkért vagy az üzletmenet megszakadása miatt elmaradt nyereségért, amelyeket a termék vagy a termék nem megengedett használata okozott.

A gyártó cég és a képviselői nem felelnek az olyan károkért, amelyek szakszerűtlen használat miatt vagy más gyártó cégek gyártmányaival összefüggésben keletkeztek.



Obsah

| | |
|------------------------------|-----|
| Použité symboly | 110 |
| Symboly na nářadí | 110 |
| Pro Vaši bezpečnost | 110 |
| Technické údaje | 111 |
| Na první pohled | 112 |
| Návod k použití | 113 |
| Údržba a ošetřování | 115 |
| Pokyny pro likvidaci | 115 |
| Vyloučení odpovědnosti | 116 |

Použité symboly



VAROVÁNÍ!

Označuje bezprostředně hrozící nebezpečí. Při nedodržení upozornění hrozí usmrcení nebo nejtěžší poranění.



POZOR!

Označuje nějakou možnou nebezpečnou situaci. Při nedodržení upozornění hrozí poranění nebo věcné škody.



UPOZORNĚNÍ

Označuje aplikační tipy a důležité informace.

Symboly na nářadí



Před uvedením do provozu si přečtěte návod k obsluze!



Pokyny pro likvidaci (viz stránka 115)!



Nedívejte se do zdroje světla!



Svítilny pro provoz v drsných podmínkách IK07

IP20

Stupeň prachotěsnosti 2 a ochrana proti proniknutí vody 0 (s akumulátorem)

IP67

Stupeň prachotěsnosti 6 a ochrana proti proniknutí vody 7 (bez akumulátoru)



Nebezpečí požáru
Minimální vzdálenost od osvětlených předmětů 0,1 m.

Pro Vaši bezpečnost



VAROVÁNÍ!

Před použitím elektrického nářadí si přečtěte a potom jednejte:

- předložený návod k obsluze,
- "Všeobecné bezpečnostní pokyny" k zacházení s elektrickým nářadím v příloženém sešitu (čís. publikace: 315.915),
- pravidla a předpisy k zabránění úrazům, platné pro místo nasazení a jednejte podle nich.

Stanovené použití

Akumulátorová pracovní svítilna LED DWL 2500 10.8/18.0 je určena

- pro živnostenské použití v průmyslu a řemesle,
- ke kontrole velkých ploch při leštění, lakování a čištění a také k přizpůsobení barvy,
- pro cílené osvětlení pracoviště,
- k osvětlení místností.

Akumulátorová pracovní svítilna LED DWL 2500 10.8/18.0 není určena

- k osvětlení silničního provozu.

Bezpečnostní pokyny pro akumulátorové pracovní svítilny LED



VAROVÁNÍ!

*Přečtěte si všechna bezpečnostní upozornění a pokyny. Zanedbání při dodržování bezpečnostních upozornění a pokynů mohou mít za následek úraz elektrickým proudem, požár a/nebo těžká poranění. **Všechna bezpečnostní upozornění a pokyny si do budoucna uschovejte.***

- **Nepoužívejte akumulátorovou pracovní svítilnu LED při pracích v potenciálně výbušném prostředí.**

- **Nesměřujte světelný paprsek na osoby nebo zvířata a sami se do paprsku nedívejte, ani z větší vzdálenosti.**
- **Nezakrývejte hlavu svítilny, pokud je akumulátorová pracovní svítilna LED v provozu.** Za provozu se hlava svítilny ohřívá a nahromaděním tepla může způsobit popáleniny.
- **Světelný zdroj této lampy nelze vyměnit.** Pokud lampa nefunguje kvůli závadě nebo dosažení maximální životnosti, vyměňte celou lampu.
- **Nepoužívejte akumulátorovou pracovní svítilnu LED v silničním provozu.**
- **Před prováděním jakýchkoli prací na akumulátorové pracovní svítelně LED (např. instalace, údržba atd.), jakož i během přepravy a skladování vyjměte akumulátor z pracovní svítilny.**
- **Nedovoďte dětem, aby používaly akumulátorovou pracovní svítilnu LED.** Je určena pro profesionální použití. Děti mohou samy sebe nebo jiné osoby neúmyslně oslnit.
- **Neotvírejte akumulátor.** Nebezpečí zkratu.
- **Chraňte akumulátor před horkem, např. také před stálým slunečním zářením, ohněm, vodou a vlhkostí. Nebezpečí výbuchu.**
- **Z poškozeného a nesprávně použitého akumulátoru mohou unikat páry.** Zajistěte přívod čerstvého vzduchu a při potížích vyhledejte lékařskou pomoc. Páry mohou dráždit dýchací cesty.
- **Akumulátory nabíjejte pouze v nabíječce, která je doporučena výrobcem.** Pro nabíječku, která je vhodná pro určitý druh akumulátorů, existuje nebezpečí požáru, je-li používána s jinými akumulátory.
- **Špičatými předměty, jako např. hřebíky nebo šroubováky nebo působením vnější síly může dojít k poškození akumulátoru.** Může dojít k internímu zkratu a vzniku kouře, výbuchu nebo přehřátí akumulátoru.
- **Světelný zdroj, který je součástí této svítilny, smí vyměňovat pouze výrobce nebo jeho zákaznický servis nebo osoba s podobnou kvalifikací.**

Technické údaje

| | | DWL 2500 10.8/18.0 | |
|---|------|---|----------------------------------|
| Typ náradí | | Akumulátorová pracovní svítilna LED | |
| Lithium-ionový akumulátor | V/Ah | 18.0/2,5 18.0/5,0 | 10.8/2,5 10.8/4,0 10.8/6,0 |
| Doba svitu | h | Max. 30 Záložní doba: 2 h při 10 % / 300 lm | |
| Teplota barvy | K | 2500/3500/4500/5500/6500 | |
| Celkový světelný tok | lm | 3000/100% 2250/75% 1500/50% 750/25% 300/10% | |
| Hmotnost podle "EPTA procedury 01/2003" (bez akumulátoru) | kg | 1,9 | |
| Rozměry (D × Š × V) | mm | 240x230x120 | |

Na první pohled

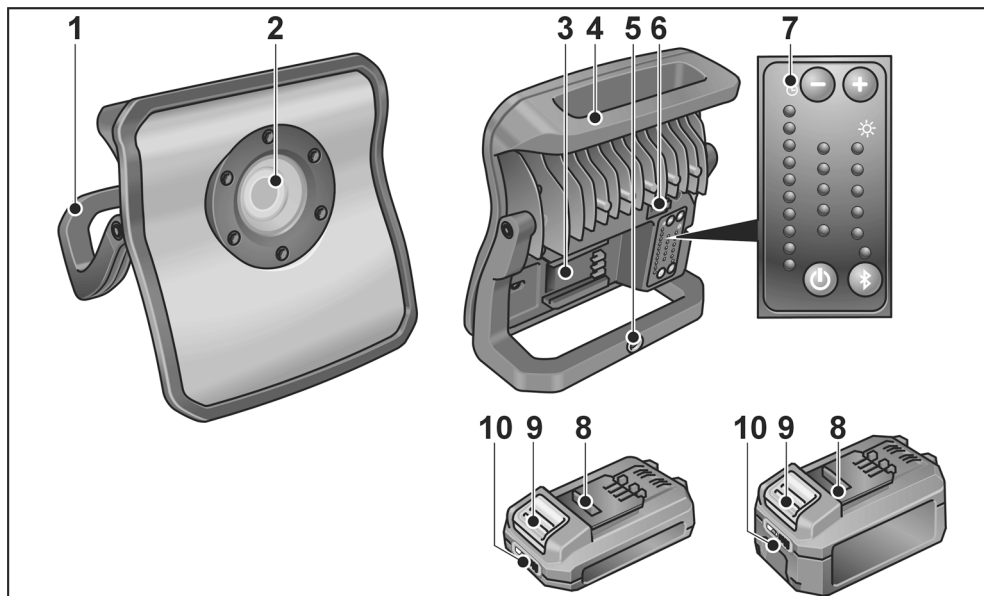

- | | | | |
|---|-------------------------------|----|--|
| 1 | Opěrný rám | 6 | USB zásuvka |
| 2 | LED jednotka | 7 | Ovládací prvek |
| 3 | Otvor pro vložení akumulátoru | 8 | Akumulátor Li-Ion (2,5 Ah nebo 5,0 Ah) |
| 4 | Rukojeť | 9 | Odjíšťovací tlačítko akumulátoru |
| 5 | Možnost pro upevnění stativu | 10 | Ukazatel stavu akumulátoru |

Návod k použití

⚠ AROVÁNÍ!

Před prováděním veškerých prací na elektrickém nářadí vyjměte z nářadí akumulátor.

Před uvedením do provozu

Vybalte elektrické nářadí a příslušenství a zkontrolujte je na kompletnost dodávky a eventuální přepravní poškození.

Nasazení/výměna akumulátoru

- Nabítený akumulátor zasuňte do elektrického nářadí, až úplně zaskočí.

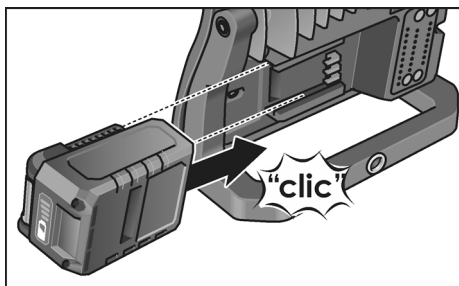

- Pro vyjmutí stiskněte odjišťovací tlačítka (1.) a akumulátor vytáhněte (2.).

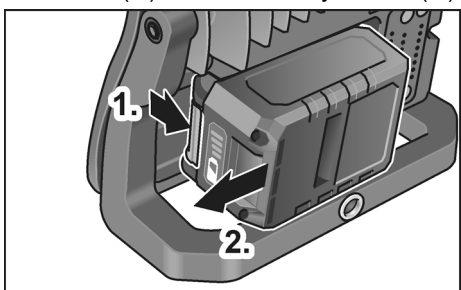

⚠ POZOR!

Když akumulátor nepoužíváte, chraňte jeho kontakty. Volné kovové díly mohou zkratovat kontakty, hrozí nebezpečí výbuchu a požáru!

Stav nabití akumulátoru

- Stisknutím tlačítka lze pomocí LED ukazatele stavu akumulátoru zkontrolovat stav nabití.

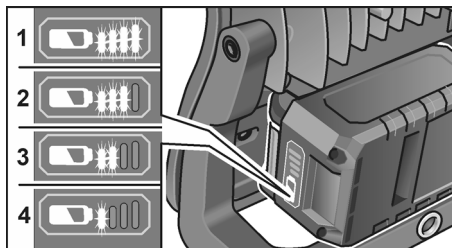

Ukazatel zhasne za 5 sekund. Když některá LED bliká, musí se akumulátor nabít. Pokud po stisknutí tlačítka nesvítil žádná LED, je akumulátor vadný a musí se vyměnit.

Zapnutí a vypnutí

- Akumulátorová pracovní svítidla LED se zapíná a vypíná stisknutím vypínače.

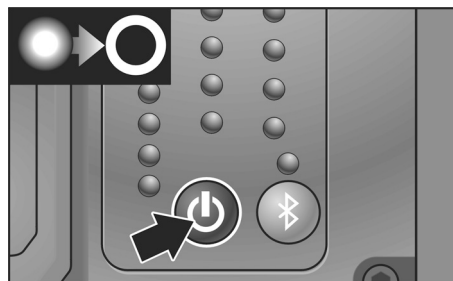
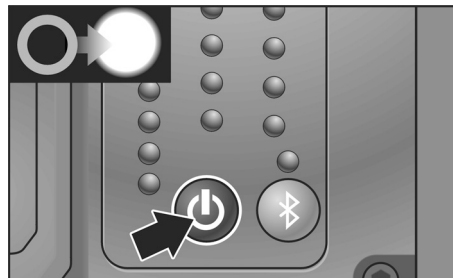

Nastavení intenzity svícení

Stisknutím tlačítka „+“ nebo „-“ lze změnit intenzitu svícení akumulátorové pracovní svítily LED.

Ukazatel LED na levé straně zobrazuje zbývající dobu svícení.



Montáž

Akumulátorovou pracovní LED svítilnu lze nastavit pomocí opěrného stojanu do libovolné polohy.



Akumulátorovou pracovní LED svítilnu lze připevnit k stativu nebo pomocí magnetického držáku k jakémukoliv magnetickému povrchu.

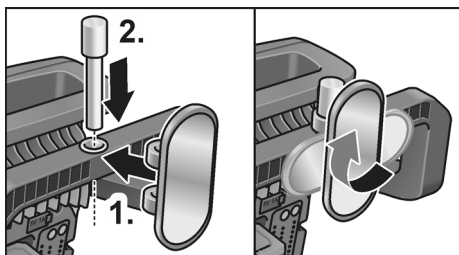
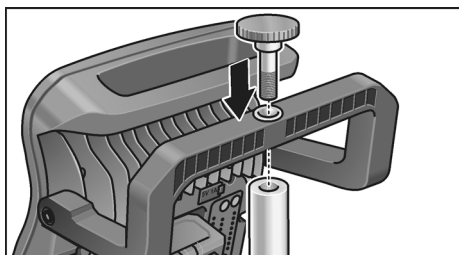

Údržba a ošetřování

Čistění

⚠ VAROVÁNÍ!

Před prováděním veškerých prací na elektrickém nářadí vyjměte z nářadí akumulátor. Nepoužívejte vodu nebo tekuté čisticí prostředky.

- Nečistoty a prach odstraňte z tělesa štětcem nebo suchým hadříkem.

Opravy

Opravy nechejte výhradně provádět prostřednictvím některé servisní dílny, autorizované výrobcem.

Náhradní díly a příslušenství

Rozložená schémata a seznamy náhradních dílů najdete na naší webové stránce: www.flex-tools.com

Pokyny pro likvidaci

⚠ VAROVÁNÍ!

Následujícím způsobem zajistěte, aby elektrické nářadí, které dosloužilo, bylo nepoužitelné:

- u síťového elektrického nářadí odstraněním síťového kabelu,
- u akumulátorového elektrického nářadí odstraněním akumulátoru.



Pouze pro země EU.

Nevyhazujte elektrické nářadí do domovního odpadu! Podle evropské směrnice 2012/19/EU o odpadních elektrických a elektronických zařízeních a podle odpovídajících ustanovení právních předpisů jednotlivých zemí se musí použité elektrické nářadí shromažďovat odděleně od ostatního odpadu a odevzdat k ekologické recyklaci.



Recyklace místo smíšeného odpadu.

Nářadí, příslušenství a obal je třeba odevzdat k ekologické recyklaci.

Plastové díly jsou označené, aby byla možná recyklace podle druhu materiálu.

CS

DWL 2500 10.8/18.0

⚠ VAROVÁNÍ!

Nevyhazujte akumulátory/baterie do domovního odpadu, do ohně nebo do vody. Vysloužilé akumulátory neotevírejte.

Akumulátory/baterie je třeba shromážďovat, recyklovat nebo ekologicky zlikvidovat.



Pouze pro země EU:

Podle směrnice 2006/66/ES se musí vadné nebo použité akumulátory/baterie recyklovat.

**UPOZORNĚNÍ**

O možnostech likvidace se informujte u Vašeho specializovaného obchodníka!

Vyloučení odpovědnosti

Výrobce a jeho zástupce neručí za škody a ušlý zisk vlivem přerušení obchodní činnosti, která byla způsobena výrobkem nebo eventuálně nemožností jeho použití.

Výrobce a jeho zástupce neručí za škody, které byly způsobeny neodborným použitím nebo ve spojitosti s výrobky jiných výrobců.

Obsah

| | |
|-------------------------------|-----|
| Použité symboly | 117 |
| Symbyly na náradí | 117 |
| Pre Vašu bezpečnosť | 117 |
| Technické údaje | 118 |
| Na prvý pohľad | 119 |
| Návod na použitie | 120 |
| Údržba a ošetrovanie | 122 |
| Pokyny pre likvidáciu | 122 |
| Vylúčenie zodpovednosti | 123 |

Použité symboly

VAROVANIE!

Označuje bezprostredne hroziace nebezpečenstvo. Pri nedodržaní upozornenia hrozí usmrtenie alebo najťažšie poranenia.







POZOR!

Označuje nejakú možnú nebezpečnú situáciu. Pri nedodržaní upozornenia hrozí poranenie alebo vecné škody.

UPOZORNENIE

Označuje aplikačné typy a dôležité informácie.

Symbyly na náradí

| | |
|---|---|
|  | Pred uvedením do prevádzky si prečítajte návod na obsluhu! |
|  | Pokyny pre likvidáciu (pozri strana 122)! |
|  | Nedívajte sa do zdroja svetla! |
|  | Svietidlá na prevádzku v drsných podmienkach |
|  | Svietidlá na prevádzku v drsných podmienkach IK07 |
| IP20 | Stupeň prachotesnosti 2 a ochrana proti preniknutiu vody 0 (s akumulátorom) |
| IP67 | Stupeň prachotesnosti 6 a ochrana proti preniknutiu vody 7 (bez akumulátora) |
|  | Nebezpečenstvo požiaru Minimálna vzdialenosť od osvetlených predmetov 0,1 m. |

Pre Vašu bezpečnosť

VAROVANIE!

Pred použitím elektrického náradia si prečítajte a potom jednajte:

- predložený návod na obsluhu,
- „Všeobecné bezpečnostné pokyny“ na zaobchádzanie s elektrickým náradím v priloženom zošite (čís. publikácie: 315.915),
- pravidla a predpisy na zabránenie úrazom, platné pre miesto nasadenia a jednajte podľa nich.

Stanovené použitie

Pracovné akumulátorové LED svetidlo DWL 2500 10.8/18.0 je určené

- na živnostenské nasadenie v priemysle a remeslníctve,
- na kontrolu veľkých plôch pri leštení, lakovaní a čistení, ako aj pri prispôsobovaní farieb,
- pre ciele osvetlenie pracoviska,
- na osvetlenie miestností.

Pracovné akumulátorové LED svetidlo DWL 2500 10.8/18.0 nie je vhodné

- na osvetlenie cestnej premávky.

Bezpečnostné pokyny pre pracovné akumulátorové LED svetidlá

VAROVANIE!

Prečítajte si všetky bezpečnostné upozornenia a pokyny. Zanedbanie dodržiavania bezpečnostných upozornení a pokynov môže mať za následok úraz elektrickým prúdom, požiar a/alebo ťažké poranenia. **Všetky bezpečnostné upozornenia a pokyny uschovajte na budúce použitie.**

- S týmto pracovným LED svetidlom nepracujte v prostredí ohrozenom výbuchom.
- Nesmerujte svetelný lúč na osoby alebo zvieratá a sami sa do lúča nepozerajte, ani z väčšej vzdialenosti.

- **Nezakrývajte hlavu svietidla, keď je LED svietidlo v prevádzke.** Počas prevádzky sa hlava svietidla ohrieva a nahromadením tepla môže spôsobiť popáleniny.
- **Svetelný zdroj tohto svietidla nemožno vymeniť.** Pokiaľ svietidlo nefunguje kvôli poruche alebo dosiahnutiu maximálnej životnosti, vymeňte celé svietidlo.
- **Pracovné akumulátorové LED svietidlo nepoužívajte v cestnej premávke.**
- **Pred každou prácou na tomto svietidle (napr. montáž, údržba atď.), ako aj pri jeho preprave a skladovaní, z neho vyberte akumulátor.**
- **Nedovoľte pracovné akumulátorové LED svietidlo používať deťom.** Je určené pre profesionálne použitie. Deti môžu samy seba alebo iné osoby neúmyselne oslniť.
- **Neotvárajte akumulátor.** Hrozí nebezpečenstvo skratu.
- **Chráňte akumulátor pred horúčavou, napr. tiež pred stálym slnečným žiarením, ohňom, vodou a vlhkosťou.** Hrozí nebezpečenstvo výbuchu.
- **Pri poškodení a nesprávnom použití akumulátora môžu unikáť pary.** Zaisťte prívod čerstvého vzduchu a pri problémoch vyhľadajte lekársku pomoc. Pary môžu dráždiť dýchacie cesty.
- **Akumulátory nabíjajte len v takých nabíjačkách, ktoré odporúča výrobca.** Ak nabíjate nabíjačkou určenou pre určitý druh akumulátorov iné akumulátory, hrozí nebezpečenstvo požiaru.
- **Špicatými predmetmi, ako napr. kince alebo skrutkovače alebo pôsobením vonkajšej sily môže dôjsť k poškodeniu akumulátora.** Môže dôjsť k internému skratu a vznieteniu, vzniku dymu, výbuchu alebo k prehriatiu akumulátora.
- **Svetelný zdroj, ktorý je súčasťou tohto svietidla, smie vymieňať len výrobca alebo jeho zákaznícky servis alebo osoba s podobnou kvalifikáciou.**

Technické údaje

| DWL 2500 10.8/18.0 | | |
|---|--------------------------------------|--|
| Typ náradia | Pracovné akumulátorové LED svietidlo | |
| Lítium-iónový akumulátor | V/Ah | 18.0/2,5 10.8/2,5 18.0/5,0 10.8/4,0 10.8/6,0 |
| Doba svitu | h | Max. 30 Výdrž: 2 h pri 10 %/300 lm |
| Teplota farby | K | 2500/3500/4500/5500/6500 |
| Celkový svetelný tok | lm | 3000/100% 2250/75% 1500/50% 750/25% 300/10% |
| Hmotnosť podľa „EPTA procedúry 01/2003“ (bez akumulátora) | kg | 1,9 |
| Rozmery (D×Š×V) | mm | 240x230x120 |

Na prvý pohľad

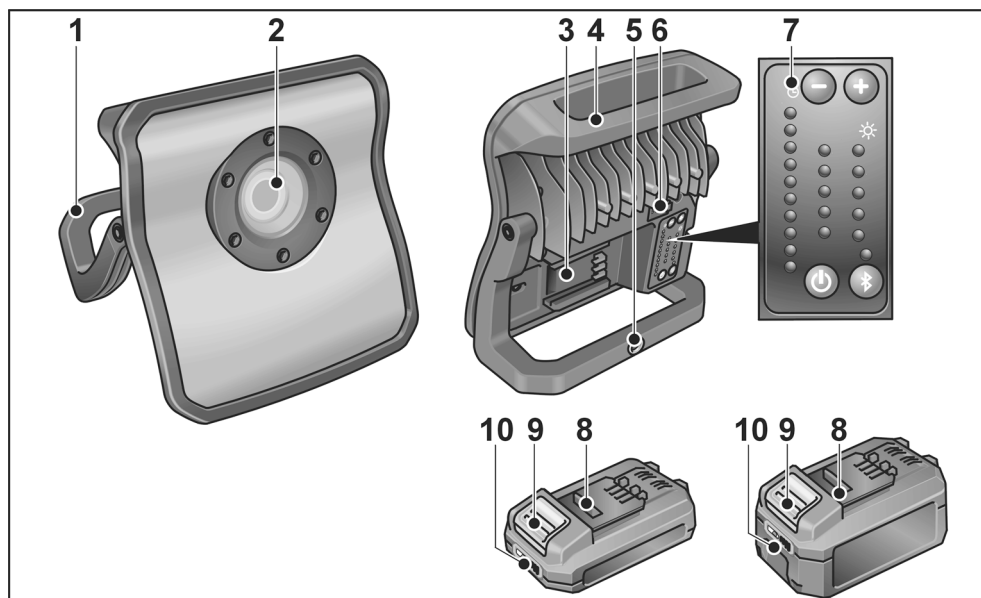

- | | | | |
|---|---------------------------------|----|---|
| 1 | Oporný rám | 6 | USB zásuvka |
| 2 | Jednotka LED | 7 | Ovládací prvok |
| 3 | Nabíjacia šachta pre akumulátor | 8 | Lítium-iónový akumulátor (2,5 Ah alebo 5,0 Ah) |
| 4 | Rúčka | 9 | Odisťovacie tlačidlo pre akumulátor |
| 5 | Možnosť upevnenia na statív | 10 | Indikácia stavu akumulátora |

Návod na použitie



VAROVANIE!

Pred všetkými prácami na elektrickom náradí vyberte akumulátor z náradia.

Pred uvedením do prevádzky

Vybaňte elektrické náradie a príslušenstvo a skontrolujte kompletnosť dodávky a eventuálne prepravné poškodenia.

Vloženie/výmena akumulátora

- Nabitý akumulátor zatačte do elektrického náradia tak, aby sa úplne zaistil.

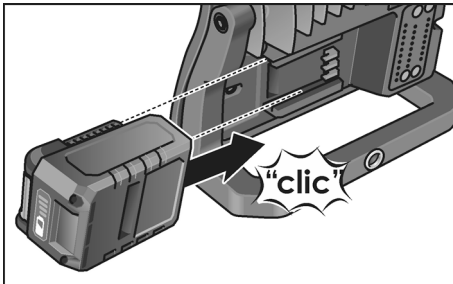

- Pri vyberaní stlačte zaist'ovacie tlačidlá (1.) a akumulátor vytiahnite (2.).

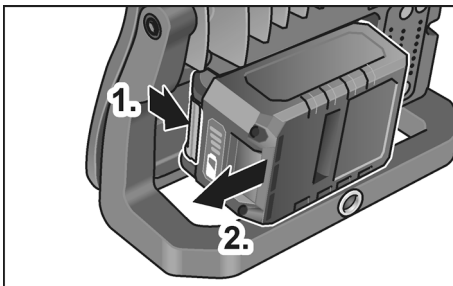

POZOR!

Pri nepoužívaní chráňte kontakty akumulátora. Voľné kovové časti môžu vytvoriť krátke spojenie kontaktov, hrozí nebezpečenstvo výbuchu a požiaru!

Stav nabitia akumulátora

- Stlačením tlačidla sa môže na LED indikácii stavu nabitia akumulátora skontrolovať stav nabitia.

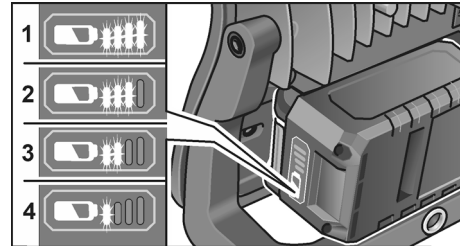

Indikácia po 5 sekundách zhasne. Ak niektorá z LED bliká, akumulátor sa musí nabiť. Keď po stlačení tlačidla nesvieti žiadna LED, akumulátor je chybný a musí sa vymeniť.

Zapnutie a vypnutie

- Pracovné akumulátorové LED svetidlo sa zapína a vypína stlačením vypínača.

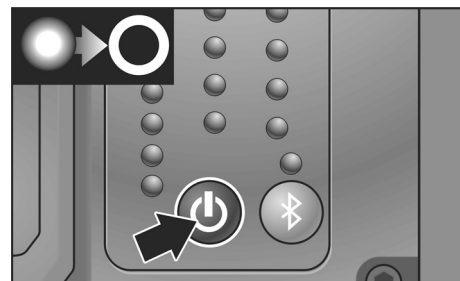
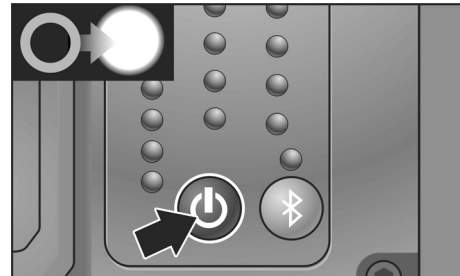

Nastavenie intenzity svetla

Intenzitu svietenia pracovného akumulátorového LED svetidla možno meniť stlačením „+“ alebo „-“. LED ukazovateľ na ľavej strane ukazuje zostávajúci čas svietenia.

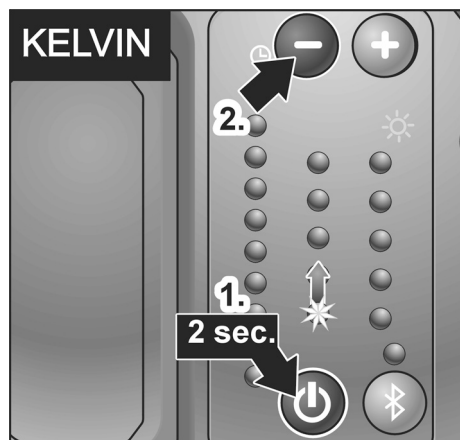

Nastavenie teploty farieb

Stlačením vypínača na viac ako 2 sekundy a následným stlačením tlačidla „+“, resp. „-“ možno meniť teplotu farieb pracovného LED svetidla po krokoch v 5 stupňoch.

Ovládanie cez Bluetooth®

Toto akumulátorové LED svetidlo možno riadiť prostredníctvom rozhrania Bluetooth®. Stlačením tlačidla „Bluetooth®“ ho aktivujete a spojte s aplikáciou.

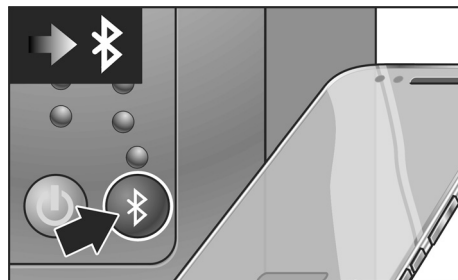

Funkcie

- Zapnutie/vypnutie svetidla
- Nastavenie intenzity svetla
- Voľba teploty farieb
- Prepojenie až 4 svetidiel
- Voľba PIN kódu, aby nikto iný nemohol ovládať svetidlo

Takto vymažete kód PIN

- Zapnite funkciu Bluetooth.
- Stlačte na 10 sekúnd tlačidlo Bluetooth.
- Kód PIN sa vynuluje.

Kompatibilita s iPhone 5 alebo vyšším/
Android 5.0 alebo vyšším.

Navštívte iTunes App Store/Google Play/
alebo si stiahnite aplikáciu z našej webovej stránky.

Funkcia powerbanky

Pracovné akumulátorové LED svetidlo je vybavené vstavaným powerbankom. Svetidlo vydrží svietiť až 2 hodiny pri svetelnom toku 300 lúmenov pri prevádzke bez akumulátora. Pomocou akumulátora môžete cez zásuvku USB nabíjať mobilné zariadenia, ako napr. smartfóny.

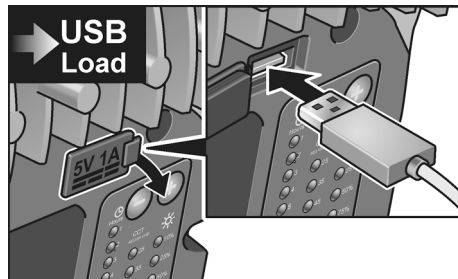

Nabíjacie napätie/nabíjací prúd: 5 V/1 A

Montáž

Pracovné akumulátorové LED svetidlo možno pomocou oporného rámu nainštalovať do ľubovoľnej polohy.



Toto LED svetidlo možno upevniť na statív alebo pomocou magnetického držáka na každý ľubovoľný magnetický povrch.

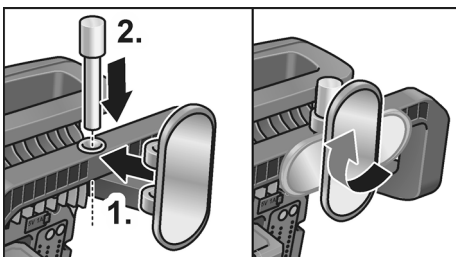
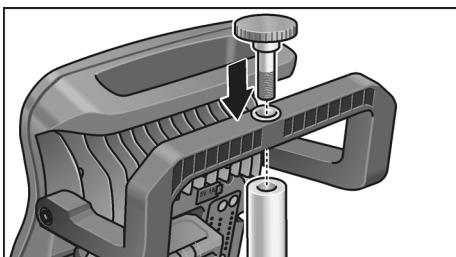

Údržba a ošetrovanie

Čistenie

⚠ **VAROVANIE!**

Pred všetkými prácami na elektrickom náradí vyberte akumulátor z náradia. Nepoužívajte vodu alebo tekuté čistiace prostriedky.

- Nečistoty a prach odstráňte z telesa štetcom alebo suchou handričkou.

Opravy

Opravy nechajte vykonávať výhradne prostredníctvom niektorej servisnej dielne, autorizovanej výrobcom.

Náhradné diely a príslušenstvo

Výkresy zostavy a zoznamy náhradných dielov nájdete na našej webovej stránke:

www.flex-tools.com

Pokyny pre likvidáciu

⚠ **VAROVANIE!**

Opotrebované elektrické náradie pred likvidáciou znefunkčnite:

- sieťové elektrické náradie odstránením sieťového kábla,
- akumulátorové elektrické náradie odstránením akumulátora.

✂ Len pre krajiny EÚ:

Nevyhadzujte elektrické náradie do domového odpadu! Podľa európskej smernice 2012/19/EÚ o odpade z elektrických a elektronických zariadení (OEEZ) a jej transpozície do národného práva sa musí odpad z použitého elektrického náradia separovať a odovzdať na recykláciu v súlade s ochranou životného prostredia.

♻ **Získavanie druhotných surovín namiesto likvidácie odpadu.**

Zariadenie, príslušenstvo a obal by sa mali odovzdať na ekologickú recykláciu. Plastové časti sú označené na recykláciu podľa druhu.

**VAROVANIE!**

Nevyhadzujte akumulátory/batérie do domového odpadu, do ohňa alebo do vody. Akumulátory, ktoré už doslúžili, neotvárajte.

Akumulátory/batérie sa majú zbierať, recyklovať alebo likvidovať spôsobom, ktorý zohľadňuje ochranu životného prostredia.



Len pre krajiny EÚ:

Podľa smernice 2006/66/ES sa musia defektné alebo použité akumulátory/batérie recyklovať.

**UPOZORNENIE**

O možnostiach likvidácie sa informujte u Vášho špecializovaného obchodníka!

Vylúčenie zodpovednosti

Výrobca a jeho zástupca neručia za škody a ušlý zisk vplyvom prerušenia obchodnej činnosti, ktorá bola spôsobená výrobkom alebo eventuálne nemožnosťou jeho použitia.

Výrobca a jeho zástupca nenesú žiadnu zodpovednosť za škody, ktoré boli spôsobené neodborným použitím alebo v spojení s výrobkami iných výrobcov.

Sadržaj

| | |
|---------------------------------|-----|
| Korišteni simboli | 124 |
| Simboli na aparatu | 124 |
| Za vašu sigurnost | 124 |
| Tehnički podaci | 125 |
| Na jedan pogled | 126 |
| Upute za uporabu | 127 |
| Održavanje i njega | 129 |
| Napuci za zbrinjavanje na otpad | 129 |
| Isljučenje iz jamstva | 130 |

Korišteni simboli



POZORI!

Označava izravno prijeteću pogibelj. Kod nepridržavanja naputka prijete smrt ili najteže ozljede.



OPREZI!

Označava moguće opasnu situaciju. Kod nepridržavanja naputka prijete ozljede ili materijalna šteta.



NAPUTAK

Označava savjete za primjenu te važne obavijesti.

Simboli na aparatu



Prije stavljanja u rad pročitati uputu za opsluživanje!



Naputak o zbrinjavanju na otpad staroga aparata (vidjeti stranicu 129)!



Ne gledajte u izvor svjetlosti!



Svjetiljke za grubi rad IK07

IP20

Stupanj otpornosti na prašinu 2 i zaštita od prodiranja vode 0 (s akumulatorom)

IP67

Stupanj otpornosti na prašinu 6 i zaštita od prodiranja vode 7 (bez akumulatora)



Opasnost od požara
Minimalna udaljenost do osvijetljenih predmeta 0,1 m.

Za vašu sigurnost



POZOR!

Prije korištenja mješalice, prvo pročitajte upute a onda započnite s upotrebom uređaja:

- ovu uputu za opsluživanje,
- "Opće sigurnosne naputke" za postupanje s električnim alatima u priloženom svesku (Br. dokumenta: 315.915),
- pravila te propise o zaštiti od nezgoda koji vrijede za mjesto uporabe.

Uporaba sukladno odredbama

- LED akumulatorska radna svjetiljka DWL 2500 10.8/18.0 je namijenjena
- za profesionalnu uporabu u industriji i obrtu,
 - za kontrolu velikih površina pri poliranju, lakiranju i čišćenju te za prilagodavanje boje,
 - za ciljano osvijetljenje radnog mjesta,
 - za osvijetljenje prostorija.

- LED akumulatorska radna svjetiljka DWL 2500 10.8/18.0 nije prikladna
- za osvijetljenje u cestovnom prometu.

Sigurnosne napomene za LED akumulatorske radne svjetiljke



POZOR!

Treba pročitati i pridržavati se svih sigurnosnih napomena i uputa u ovim uputama za uporabu. Propusti do kojih može doći uslijed nepridržavanja sigurnosnih napomena i uputa mogu prouzročiti električni udar, požar i/ili teške ozljede. Ove upute sačuvajte za buduću uporabu.

- S LED akumulatorskom radnom svjetiljkom ne radite u okolini ugroženoj eksplozijom.
- Ne usmjeravajte svjetlosnu zraku prema osobama ili životinjama i ne gledajte u svjetlosnu zraku čak niti s veće udaljenosti.

- **Ne prekrivajte kućište svjetiljke za vrijeme rada LED akumulatorske radne svjetiljke.** Kućište svjetiljke zagrijava se za vrijeme rada i može uzrokovati opekline ako se ta vrućina akumulira.
- **Izvor svjetlosti ove svjetiljke ne može se zamijeniti.** Ako svjetiljka više ne radi zbog kvara ili dosezanja maksimalnog vijeka trajanja, treba zamijeniti čitavu svjetiljku.
- **Ne upotrebljavajte LED akumulatorsku radnu svjetiljku u cestovnom prometu.**
- **Prije svih radova na akumulatorskoj radnoj svjetiljci (npr. montaža, održavanje itd.) te pri njezinom transportu i čuvanju izvadite akumulator iz akumulatorske radne svjetiljke.**
- **Ne dopustite djeci da upotrebljavaju LED akumulatorsku radnu svjetiljku.** Ona je namijenjena za profesionalnu uporabu. Djeca mogu nehotično zaslijepiti sebe ili druge osobe.
- **Ne otvarajte aku-bateriju.** Postoji opasnost od kratkog spoja.
- **Zaštitite aku-bateriju od izvora topline, npr. i od trajnog Sunčevog zračenja, vatre, vode i vlage.** Inače postoji opasnost od eksplozije.
- **Kod oštećenja i nestručne uporabe aku-baterije mogu se pojaviti pare.** Dovedite svježi zrak i u slučaju poteškoća zatražite pomoć liječnika. Pare mogu nadražiti dišne putove.
- **Aku-bateriju punite samo u punjačima koje preporučuje proizvođač.** Za punjač koji je predviđen za jednu određenu vrstu aku-baterije, postoji opasnost od požara ako bi se koristio s drugom aku-baterijom.
- **Oštrim predmetima kao što su npr. čavli, odvijači ili djelovanjem vanjske sile aku-baterija se može oštetiti.** Može doći do unutrašnjeg kratkog spoja i aku-baterija može izgorjeti, razviti dim, eksplodirati ili se pregrijati.
- **Izvor svjetlosti, koji je ugrađen u ovu svjetiljku, smije zamijeniti isključivo proizvođač ili servisni centar ili kvalificirana osoba.**

Tehnički podaci

| | | DWL 2500 10.8/18.0 | |
|---|------------------------------------|---|----------------------------------|
| Tip aparata | LED akumulatorska radna svjetiljka | | |
| Litij ionski akumulator | V/Ah | 18.0/2,5 18.0/5,0 | 10.8/2,5 10.8/4,0 10.8/6,0 |
| Trajanje osvjetljenja | h | Max. 30 Rezervni rad: 2 h na 10 %/300 lm | |
| Temperatura boje | K | 2500/3500/4500/5500/6500 | |
| Ukupan svjetlosni tok | lm | 3000/100% 2250/75% 1500/50% 750/25% 300/10% | |
| Težina odgovara „EPTA-postupku 01/2003“ (bez akumulatora) | kg | 1,9 | |
| Dimenzije (DxŠxV) | mm | 240x230x120 | |

Na jedan pogled

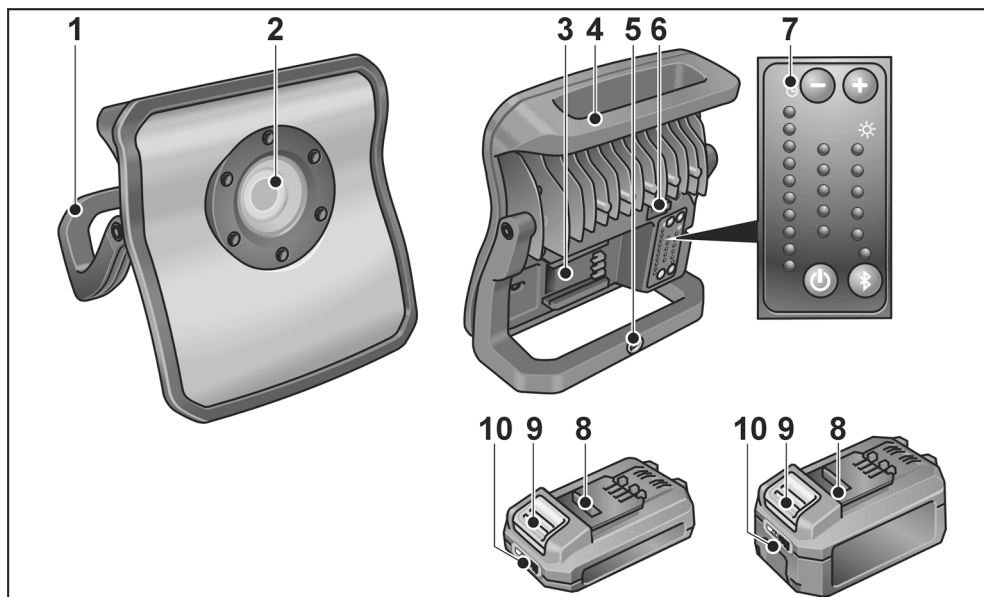

- | | | | |
|---|----------------------------------|----|--|
| 1 | Potporno postolje | 6 | USB utičnica |
| 2 | LED jedinica | 7 | Upravljački element |
| 3 | Otvor za umetanje akumulatora | 8 | Litij ionski akumulator (2,5 Ah ili 5,0 Ah) |
| 4 | Ručka | 9 | Tipka za deblokadu akumulatora |
| 5 | Mogućnost pričvršćivanja stativa | 10 | Indikator stanja napunjenosti akumulatora |

Upute za uporabu

⚠ POZOR!

Prije svih radova na električnom alatu izvadite akumulator iz alata.

Prije stavljanja u rad

Ispakirati kutnu brusilicu te provjeriti cjelovitost dopreme i oštećenja pri prijevozu.

Vađenje/zamjena akumulatora

- Napunjeni akumulator pritisnite tako da do kraja uskoči u električni alat.

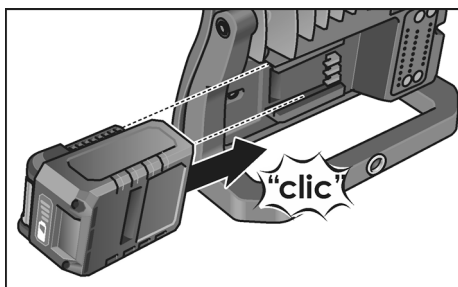

- Za vađenje pritisnite tipku za debolkadu (1.) i izvucite akumulator (2.).

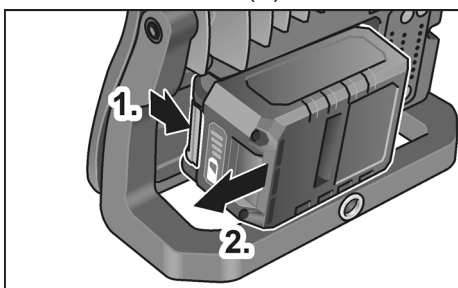

⚠ OPREZI!

Kada alat nije u uporabi zaštitite kontakte akumulatora. Nepričvršćeni metalni dijelovi mogu kratko spojiti kontakte, postoji opasnost od eksplozije i požara!

Stanje napunjenosti akumulatora

- Pritiskom na tipku može se provjeriti napunjenost na LED indikatoru stanja napunjenosti akumulatora.

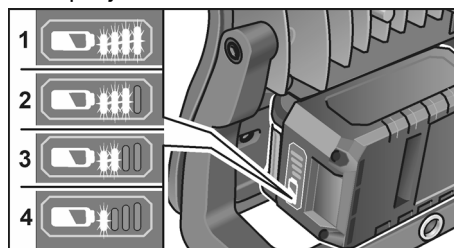

Nakon 5 sekundi indikator se gasi.

Ako LED indikator treperi, akumulator se mora napuniti. Ako nakon pritiska tipke ne svijetli niti jedan LED indikator, akumulator je u kvaru i morate ga zamijeniti.

Uključivanje i isključivanje

- Uključite ili isključite LED akumulatorsku radnu svjetiljku pritisnutom na prekidač za uključivanje/isključivanje.

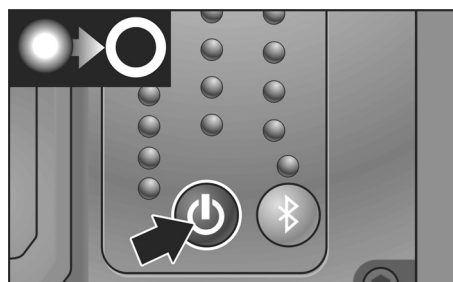
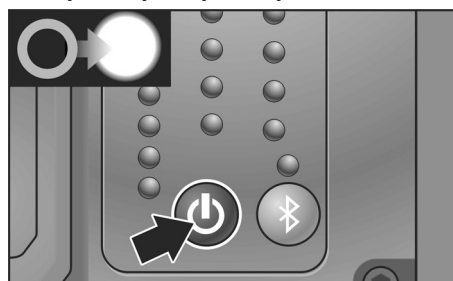

Namještanje intenziteta svjetla

Pritiskom na tipku „+“ ili „-“ možete promijeniti intenzitet svjetla LED akumulatorske radne svjetiljke. LED indikator na lijevoj strani prikazuje preostalo trajanje osvjetljenja.

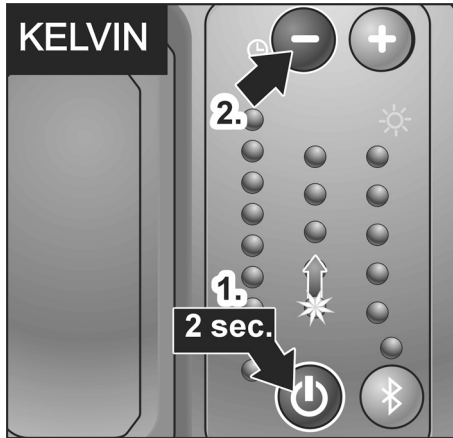
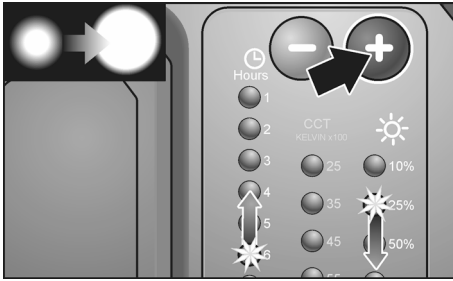

Namještanje temperature boje

Pritiskom na prekidač za uključivanje/isključivanje dulje od 2 sekunde i zatim pritiskom na tipku „+“ ili „-“ možete promijeniti temperaturu boje LED akumulatorske radne svjetiljke u koracima u 5 stupnjeva.

Bluetooth® kontrola

LED akumulatorska radna svjetiljka može se kontrolirati putem integrirane Bluetooth® kontrole svjetla. Aktivirajte pritiskom na „tipku Bluetooth®“ i povežite s aplikacijom.

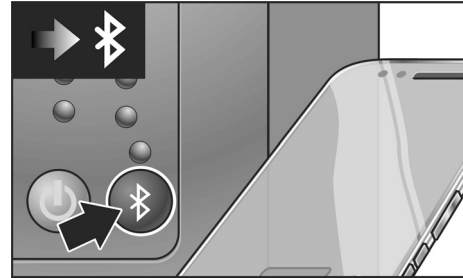

Funkcije

- Uključivanje/isključivanje svjetiljke
- Namještanje intenziteta svjetla
- Biranje temperature boje
- Međusobno povezivanje do 4 svjetiljke
- Odabir PIN-a kako nitko drugi ne bi preuzeo kontrolu svjetiljke

Ovako ćete izbrisati PIN

- Uključite funkciju Bluetooth.
- Pritisnite tipku Bluetooth 10 sekundi.
- PIN se resetira.

Kompatibilna s iPhone 5 ili novijom verzijom / Android 5.0 ili novijom verzijom.

Posjetite trgovinu iTunes App Store / Google Play / ili preuzmite aplikaciju s naše internetske stranice.

Funkcija prijenosne baterije

LED akumulatorska radna svjetiljka opremljena je ugrađenom prijenosnom baterijom. Svjetiljka radi do 2 sata sa svjetlosnim tokom od 300 lumena - bez akumulatora. S akumulatorom preko USB utičnice mogu se puniti mobilni uređaji npr. pametni telefoni.

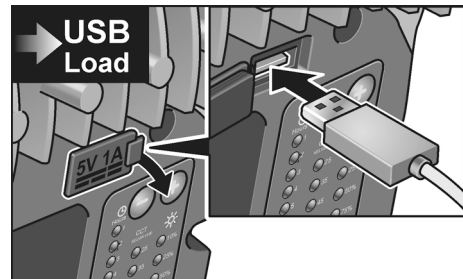

Napon/struja punjenja: 5V / 1A

Montaža

LED akumulatorska radna svjetiljka može se postaviti u bilo koji položaj pomoću potpornog postolja.



LED akumulatorska radna svjetiljka može se pričvrstiti na stativ ili postaviti na bilo koju magnetnu površinu pomoću magnetnog nosača.

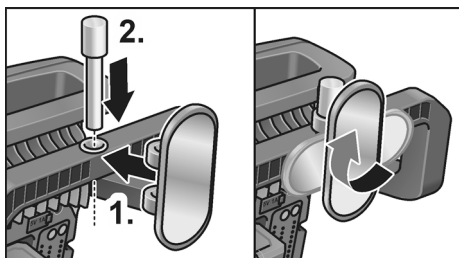
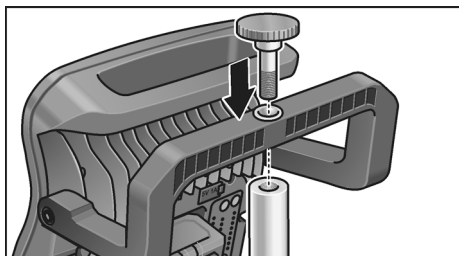

Održavanje i njega

Čišćenje

⚠ UPOZORENJE!

Prije svih radova na električnom alatu izvadite akumulator iz alata.

Ne upotrebljavajte vodu ili tekuća sredstva za čišćenje.

- Prljavštinu i prašinu sa kućišta uklonite kistom ili suhom krpom.

Popravci

Popravke može provoditi isključivo radiona službe održavanja koju je proizvođač ovlastio.

Pričuvni dijelovi i pribor

Crteže i listu rezervnih dijelova možete pronaći na našoj web stranici:

www.flex-tools.com

Napuci za zbrinjavanje na otpad

⚠ POZOR!

Istrošene električne alate prije zbrinjavanja onesposobite:

- električne alate s napajanjem tako da uklonite priključni utikač,
- električne alate s akumulatorom tako da uklonite akumulator.

~~✗~~ Samo za EU-zemlje:

- ~~✗~~ Električne alate ne bacajte u kućno smeće!

Sukladno europskoj smjernici 2012/19/EU za električne i elektroničke stare aparate te njezinoj primjeni u nacionalnom pravu korištene električne aparate se mora odvojeno sakupljati te privesti ponovnom iskorištenju na način neškodljiv po okoliš.

♻ Recikliranje umjesto zbrinjavanja.

Aparat, pribor i pakiranje treba vratiti u pogon za recikliranje. Plastični su dijelovi označeni u svrhu recikliranja prema vrsti.

⚠ POZORENJE!

Akumulatore/baterije ne bacajte u kućni otpad, u vatru ili u vodu. Istrošene akumulatore ne otvarajte.

Akumulatore/baterije treba sakupiti, reciklirati ili zbrinuti na ekološki prihvatljiv način.



Samo za EU-zemlje:

Sukladno europskoj smjernici 2006/66/EZ neispravne ili istrošene akubaterije moraju se odvojeno sakupljati i dovesti na ekološki prihvatljivo recikliranje.



NAPUTAK

O mogućnostima zbrinjavanja na otpad obavijestiti se kod stručnoga trgovca!

Isključenje iz jamstva

Proizvodjač i njegov zastupnik ne jamče za štete te neostvarenu dobit uslijed prekida poslovne djelatnosti, koji je prouzročen proizvodom ili nemogućnošću uporabe proizvoda.

Proizvodjač i njegov zastupnik ne jamče za štete, koje su prouzročene nestručnom uporabom ili u vezi s proizvodima drugih proizvođača.

Vsebina

| | |
|--|-----|
| Simboli, ki se uporabljajo v teh navodilih | 131 |
| Simboli na električnem orodju | 131 |
| Za vašo varnost | 131 |
| Tehnične specifikacije | 132 |
| Pregled | 133 |
| Navodila za uporabo | 134 |
| Vzdrževanje in nega | 136 |
| Podatki o odlaganju | 136 |
| Izjava o omejitvi odgovornosti | 137 |

Simboli, ki se uporabljajo v teh navodilih

OPOZORILO!

Označuje grozečo nevarnost.
Če opozorila ne upoštevate, lahko povzročite smrt ali zelo hude poškodbe.

POZOR!

Označuje morebitno nevarno situacijo.
Če opozorila ne upoštevate, lahko povzročite rahle poškodbe ali materialno škodo.

OPOMBA

Označuje nasvete o uporabi in pomembne informacije.

Simboli na električnem orodju



Pred vklopom električnega orodja preberite navodila za uporabo!



Informacije o odlaganju stare naprave! (oglejte si stran 136)!



Ne glejte v vir svetlobe!



Luči za težke obratovalne razmere IK07

IP20

S stopnjo zaščite pred mehanskimi delci 2 in stopnjo zaščite pred vlago 0 (z akumulatorsko baterijo)

IP67

S stopnjo zaščite pred mehanskimi delci 6 in stopnjo zaščite pred vlago 7 (brez akumulatorske baterije)



Nevarnost požara
Najmanjša razdalja do osvetljenih predmetov: 0,1 m.

Za vašo varnost

OPOZORILO!

Pred uporabo mešalnika najprej preberite naslednje in šele nato ukrepajte:

- pričujoča navodila za uporabo,
- «Splošna varnostna navodila» za ravnanje z električnim orodjem v priloženem zvezku (št. zvezka: 315.915),
- za kraj uporabe veljavna pravila in smernice pri preprečevanju nesreč.

Predvidena uporaba

Akumulatorska delovna luč LED DWL 2500 10.8/18.0 je namenjena

- profesionalni uporabi v industriji in obrti,
- za pregled velikih površin pri poliranju, lakiranju in čiščenju ter za prilagoditev barv,
- ciljani osvetlitvi delovnega območja,
- osvetlitvi prostorov.

Akumulatorska delovna luč LED DWL 2500 10.8/18.0 ni primerna

- osvetljevanju v cestnem prometu.

Varnostna navodila za akumulatorske delovne luči LED

OPOZORILO!

Vsa varnostna opozorila in navodila v teh navodilih za uporabo je treba prebrati in upoštevati. V primeru neupoštevanja opozoril in navodil lahko pride do električnega udara, požara in/ali resnejših poškodb. Ta navodila skrbno shranite za kasnejšo uporabo.

- Z akumulatorsko delovno lučjo LED ne delajte v okolju z nevarnostjo eksplozije.
- Ne glejte v svetlobni žarek in ga ne usmerjajte v ljudi ali živali. Tega ne počnite niti z velike razdalje.
- Ne pokrijte svetilne glave, ko akumulatorska delovna luč LED deluje. Ta se med delovanjem segreje in lahko povzroči opekline, če jo pokrijete.

- **Vira svetlobe v tem svetilu ni mogoče zamenjati.** Če svetilo zaradi okvare ali izteka življenjske dobe ne deluje več, je treba zamenjati celotno svetilo.
- **Akumulatorske delovne luči LED ne uporabljajte v cestnem prometu.**
- **Pred kakršnimi koli deli na akumulatorski delovni luči (npr. montaža, vzdrževanje itd.) ter pri njenem transportu in shranjevanju akumulatorsko baterijo odstranite iz akumulatorske delovne luči.**
- **Ne dovolite otrokom, da uporabljajo akumulatorsko delovno luč LED.**
Namenjen je profesionalni rabi. Otroci lahko svetlobni žarek nenamerno usmerijo vase ali v druge osebe.
- **Akumulatorske baterije ne odpirajte.**
Nevarnost kratkega stika!
- **Zaščitite akumulatorsko baterijo pred vročino, npr. tudi pred stalnim sončnim obsevanjem, ognjem, vodo in vlažnostjo.**
Obstaja nevarnost eksplozije.
- **Če je akumulatorska baterija poškodovana ali če jo nepravilno uporabljate, lahko iz nje uhajajo pare.**
Poskrbite za dovod svežega zraka in pri težavah poiščite zdravnika. Pare lahko povzročijo draženje dihalnih poti.
- **Akumulatorske baterije polnite samo v polnilnikih, ki jih priporoča proizvajalec.**
Polnilnik, ki je namenjen določeni vrsti akumulatorskih baterij, se lahko vname, če gaboste uporabljali skupaj z drugačnimi akumulatorskimi baterijami.
- **Ostri predmeti, kot so na primer nohi ali izvijač, ali zunanje delujoče sile lahko poškodujejo akumulatorsko baterijo.**
Pride lahko do notranjega kratkega stika, zaradi katerega lahko akumulatorska baterija zgori, se osmоди, pregreje ali eksplodira.
- **Vir svetlobe v tem svetilu sme zamenjati le proizvajalec, njegova servisna služba ali druga ustrezno usposobljena oseba.**

Tehnične specifikacije

| | | DWL 2500 10.8/18.0 | |
|--|------|---|----------------------------------|
| Vrsta naprave | | Akumulatorska delovna luč LED | |
| Litij-ionska akumulatorska baterija | V/Ah | 18.0/2,5 18.0/5,0 | 10.8/2,5 10.8/4,0 10.8/6,0 |
| Trajanje osvetlitve | h | Max. 30 Zasilno delovanje: 2 h pri 10%/300 lm | |
| Barvna temperatura | K | 2500/3500/4500/5500/6500 | |
| Skupni svetlobni tok | lm | 3000/100% 2250/75% 1500/50% 750/25% 300/10% | |
| Teža v skladu s postopkom „EPTA 01/2003“ (brez akumulatorske baterije) | kg | 1,9 | |
| Velikost (DxŠxV) | mm | 240x230x120 | |

Pregled

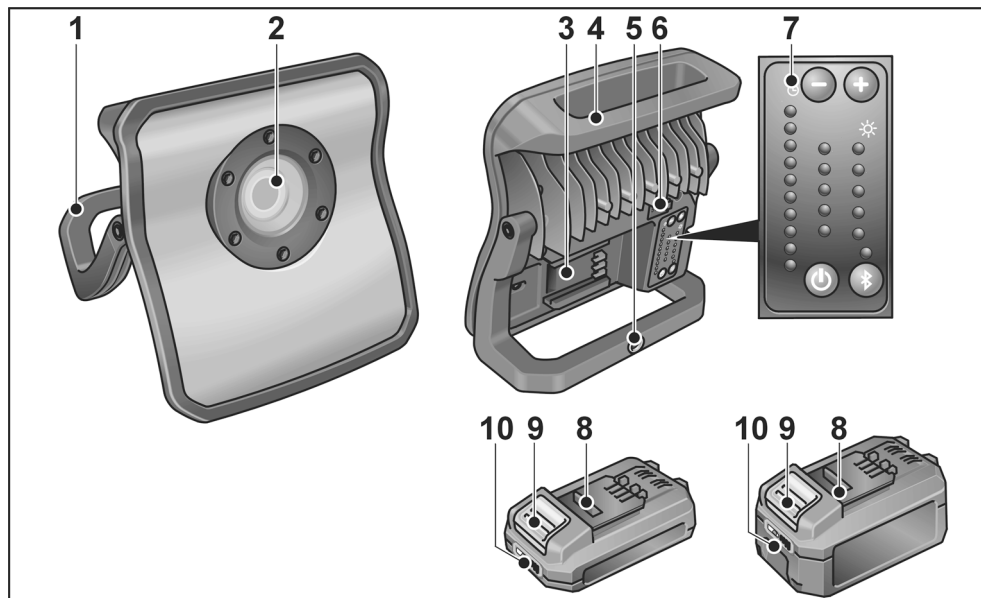

- | | | | |
|---|--|----|---|
| 1 | Podporni okvir | 6 | Vtičnica USB |
| 2 | Enota LED | 7 | Upravljalni element |
| 3 | Reža za vstavljanje akumulatorske baterije | 8 | Litij-ionska akumulatorska baterija (2,5 Ah ali 5,0 Ah) |
| 4 | Ročaj | 9 | Gumb za deblokado akumulatorske baterije |
| 5 | Možnost pritrditve za stativ | 10 | Prikaz stanja napolnjenosti akumulatorske baterije |

Navodila za uporabo



OPOZORILO!

Pred vsemi deli na električnem orodju odstranite akumulatorsko baterijo.

Pred vklopom električnega orodja

Odstranite embalažo in preverite, da je pošiljka popolna in nepoškodovana.

Vstavljanje/menjava akumulatorske baterije

- Napolnjeno akumulatorsko baterijo v električno orodje potisnite tako daleč, da se popolnoma zaskoči.

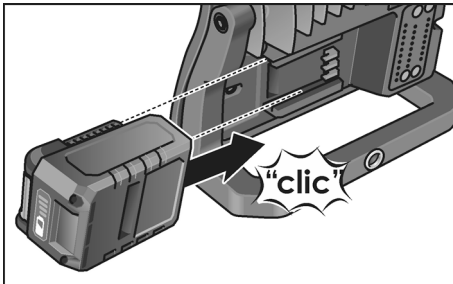

- Za izvzemanje pritisnite gumb za sprostitvev (1.) in izvlecite akumulatorsko baterijo (2.).

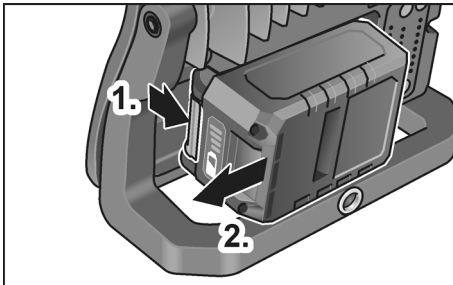

POZORI!

Ce orodja daj časa ne uporabljate, zaščitite kontakte akumulatorske baterije. Nepritrjeni kovinski deli lahko povzročijo kratek stik kontaktov, kar privede do nevarnosti eksplozije in požara!

Stanje napoljenosti akumulatorske baterije

- S pritiskom na tipko lahko z LED-diod odčitete stanje napoljenosti akumulatorskih baterij.

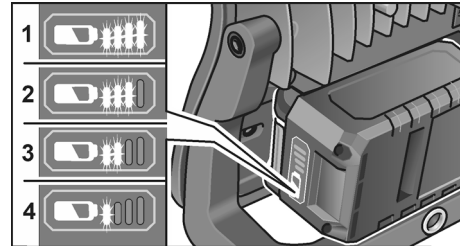

Prikaz ugasne po 5 sekundah.

Če utripa ena od LED-diod, je treba napolniti akumulatorsko baterijo. Če po pritisku na tipko ne sveti nobena LED-dioda, je akumulatorska baterija pokvarjena in jo je treba zamenjati.

Vklop in izklop

- Akumulatorsko delovno luč LED vklopite oziroma izklopite s stikalom za vklop/izklop.

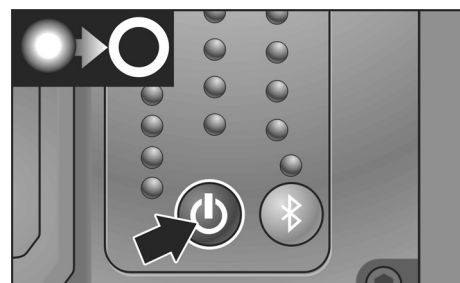
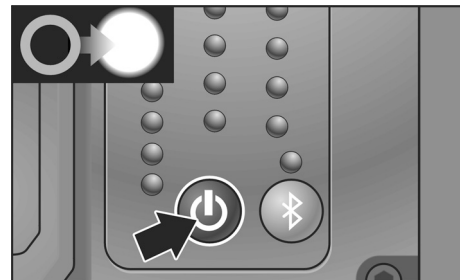

Nastavitev svetlosti

S pritiskom na „+“ ali „-“ lahko spremenite svetlost akumulatorske delovne luči LED. Prikaz LED na levi strani prikazuje preostali čas delovanja.

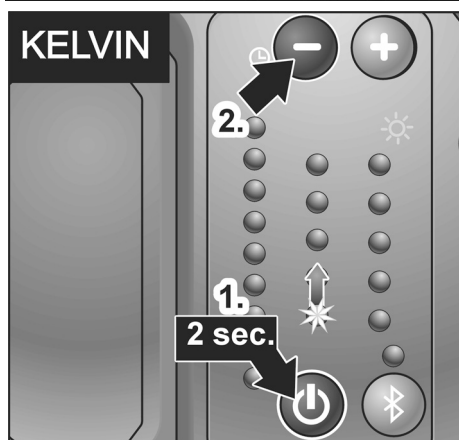

Nastavitev barvne temperature

Če za več kot 2 sekundi pritisnete na stikalo za vklop/izklop in nato pritisnete tipko „+“ oz. „-“, lahko spremenite barvno temperaturo akumulatorske delovne luči LED po korakih v 5 različnih stopnjah.

Krmiljenje Bluetooth®

Akumulatorsko delovno luč LED je mogoče krmiliti prek vgrajene kontrole luči Bluetooth®. S pritiskom na tipko „Bluetooth®“ aktivirate funkcijo in se povežete z aplikacijo.



Funkcije

- Vklp/izklop luči
- Nastavitev svetlosti
- Izbira barvne temperature
- Povežite do 4 luči
- Izberite kodo PIN, da tretje osebe ne morejo prevzeti krmiljenja luči

Kodo PIN izbršete po naslednjem postopku

- Vklpote funkcijo Bluetooth.
- Tipko za Bluetooth pridržite za 10 sekund.
- Koda PIN je bila ponastavljena.

Združljivo z napravo iPhone 5 ali več/
Android 5.0 ali več.

Obiščite trgovino iTunes App Store/Google Play/ali prenesite aplikacijo z naše spletne strani.

Funkcija Powerbank

Akumulatorska delovna luč LED je opremljena z vgrajeno prenosno baterijo. Luč lahko sveti do 2 uri z intenzivnostjo 300 lumnov – brez akumulatorske baterije. Prek vtičnice USB je mogoče z akumulatorsko baterijo polniti prenosne naprave, npr. pametne telefone.

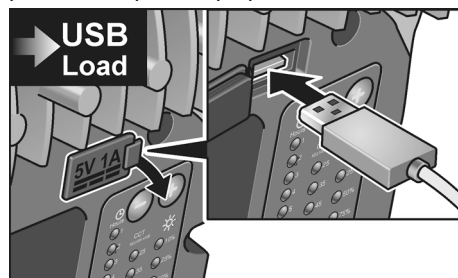

Polnilna napetost/tok: 5 V/1 A

Montaža

Akumulatorsko delovno luč LED lahko s pomočjo podpornega okvira namestite v poljubni položaj.



Akumulatorsko delovno luč LED lahko pritrdite na stativ ali s pomočjo magnetnega držala namestite na katero koli magnetno površino.

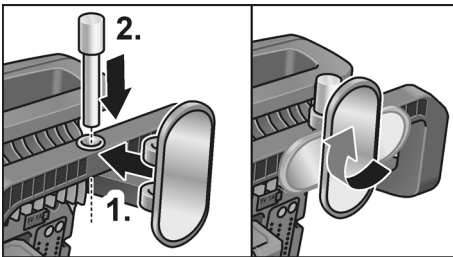
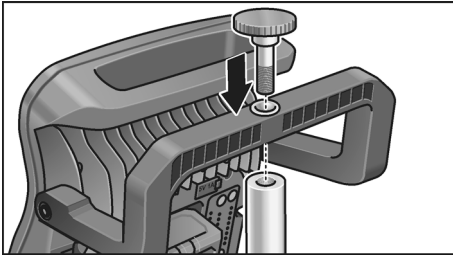

Vzdrževanje in nega

Čiščenje

⚠ OPOZORILO!

*Pred vsemi deli na električnem orodju odstranite akumulatorsko baterijo.
Ne uporabljajte vode ali tekočih čistilnih sredstev.*

- Umazanijo in prah z ohišja odstranite s čopičem ali suho krpo.

Popravila

Popravila lahko izvede samo pooblaščen servisni center za stranke.

Nadomestni deli in pripomočki

Eksplozijsko risbo in sezname nadomestnih delov najdete na naši spletni strani:

www.flex-tools.com

Podatki o odlaganju

⚠ OPOZORILO!

Odslužena električna orodja pred odstranitvijo naredite neuporabna:

- pri električnih orodjih s kablom to storite tako, da odstranite priključni kabel,
- iz akumulatorskih električnih orodij pa odstranite akumulatorsko baterijo.

- ✘ Samo za države EU:
Električni orodij ne odstranite med gospodinske odpadke!

V skladu z Direktivo 2012/19/EU o odpadni električni in elektronski opremi ter prenosom v nacionalno pravo je treba rabljena električna orodja zbrati ločeno in reciklirati na okolju prijazen način.

♻ Recikliranje materialov namesto odstranjevanja odpadkov.

Orodje, pribor in embalažo je treba oddati v okolju prijazno recikliranje. Plastični deli so označeni, da boste lahko dele ustrezno ločili za recikliranje.

⚠ OPOZORILO!

*Akumulatorskih baterij/baterij ne vrzite med gospodinske odpadke, v ogenj ali v vodo.
Odsluženi akumulatorskih baterij ne odpirajte.*

Akumulatorske baterije/baterije je treba zbirati, reciklirati in odstraniti na okolju prijazen način.



Samo za države EU:

V skladu z Direktivo 2006/66/ES morate okvarjene ali obrabljene akumulatorske baterije/baterije zbirati ločeno in jih okolju prijazno reciklirati.



OPOMBA

Glede možnosti odstranjevanja se obrnite na pooblaščenega prodajalca!

Izjava o omejitvi odgovornosti

Proizvajalec in njegov zastopnik nista odgovorna za kakršno koli škodo in izgubo dobička zaradi prekinitve poslovanja, ki je posledica izdelka ali nemogoče uporabe izdelka.

Proizvajalec in njegov zastopnik nista odgovorna za kakršno koli škodo, ki je nastala zaradi nepravilne uporabe električnega orodja ali njegove uporabe z izdelki drugih proizvajalcev.

Cuprins

| | |
|---------------------------------|-----|
| Simboluri folosite | 138 |
| Simboluri pe aparat | 138 |
| Pentru siguranța Dvs..... | 138 |
| Date tehnice | 139 |
| Dintr-o singură privire | 140 |
| Instrucțiune de utilizare | 141 |
| Întreținere și îngrijire | 143 |
| Indicații de salubritate | 143 |
| Excluderea răspunderii | 144 |

Simboluri folosite

AVERTIZARE!

*Inseamnă un pericol care amenință direct.
În cazul în care nu se acordă atenție acestei
indicații există amenințarea cu moartea sau
răniri grave.*

ATENȚIE!

*Inseamnă o posibilă situație periculoasă.
În cazul în care nu se acordă atenție acestei
indicații pot avea loc răniri sau pagube
materiale.*

INDICAȚIE!

*Inseamnă sfaturi utile de aplicare
și informații importante.*

Simboluri pe aparat



Înainte de punerea în funcțiune
citiți Instrucțiunea de utilizare!



Indicație de salubritate pentru
aparatură veche (vezi pagina 143)!



Nu priviți spre sursa de lumină!



Sistem de iluminare pentru lucrări
dificile IK07

IP20

Gradul 2 de protecție împotriva
pătrunderii prafului și gradul 0
de protecție împotriva pătrunderii
apei (cu acumulator)

IP67 Gradul 6 de protecție împotriva
pătrunderii prafului și gradul 7
de protecție împotriva pătrunderii
apei (fără acumulator)



Pericol de incendiu
Distanța minimă față de obiectele
iluminate este de 0,1 m.

Pentru siguranța Dvs.

AVERTIZARE!

*Înainte de folosirea sculei electrice, citiți și
urmați:*

- Prezenta instrucțiune de operare,
- „Indicații generale de securitate” privind
lucrul cu sculele electrice, din caietul
atașat (nr. material scris: 315.915),
- Regulile și prevederile de protecție
împotriva accidentelor valabile în locul de
utilizare.

Folosire conform destinației

Lampa de lucru cu acumulator și LED-uri
DWL 2500 10.8/18.0 este destinată

- utilizării în domeniile de industrie mare
și mică,
- controlului suprafețelor mari în timpul
lustruirii, lăcuirii și curățării, precum și
potrivirii culorilor,
- iluminării precise a spațiilor de lucru,
- iluminării încăperilor.

Lampa de lucru cu acumulator și LED-uri
DWL 2500 10.8/18.0 nu este adecvată

- iluminarea traficului.

Instrucțiuni privind siguranța pentru lămpile de lucru cu acumulator și LED-uri

AVERTIZARE!

*Toate instrucțiunile privind siguranța și
indicațiile din cadrul acestui manual trebuie
să fie citite și respectate. Nerespectarea
avertismentelor și indicațiilor se poate solda
cu electrocutări, incendiu și/sau răniri grave.
Păstrați acest manual în vederea consultării
ulterioare.*

- Nu lucrați cu lampa de lucru cu acumulator
și LED-uri în medii cu potențial exploziv.

- **Nu orientați fasciculul luminos spre persoane sau animale și nu priviți spre fasciculul luminos nici chiar la distanțe.**
- **Nu acoperiți capul lămpii în timp ce lampa de lucru cu acumulator și LED-uri este aprinsă.** În timpul funcționării, capul lămpii se încălzește și poate provoca arsuri din cauza acumulării de căldură.
- **Sursa de lumină a acestei lămpi nu poate fi înlocuită.** Dacă lampa nu mai funcționează din cauza unei defecțiuni sau în urma atingerii duratei maxime de viață, aceasta trebuie înlocuită complet.
- **Nu utilizați lampa de lucru cu acumulator și LED-uri în trafic.**
- **Înainte de efectuarea oricăror intervenții asupra lămpii cu acumulator (de exemplu, montare, întreținere etc.) precum și în timpul transportului și depozitării acesteia, scoateți acumulatorul din lampa de lucru cu acumulator.**
- **Nu permiteți copiilor să utilizeze lampa de lucru cu acumulator și LED-uri.** Acesta este destinat utilizării profesionale. Copiii ar putea provoca involuntar orbirea proprie sau a altor persoane.
- **Nu deschideți acumulatorul.** Există pericol de scurtcircuit.
- **Feriți acumulatorul de căldură, de asemenea de radiații solare continue, foc, apă și umezeală.** Există pericol de explozie.
- **În cazul deteriorării sau utilizării necorespunzătoare a acumulatorului se pot degaja vapori.** Aerișiți cu aer proaspăt iar dacă vi se face rău consultați un medic. Vaporii pot irita căile respiratorii.
- **Încărcați acumulatorii numai în încărcătoarele recomandate de producător.** Dacă un încărcător destinat unui anumit tip de acumulator este folosit la încărcarea altor tipuri de acumulator decât cele prevăzute pentru el, există pericol de incendiu.
- **În urma contactului cu obiecte ascuțite ca de exemplu cuie sau șurubelnițe sau prin acțiunea unor forțe exterioare asupra sa, acumulatorul se poate deteriora.** Se poate produce un scurtcircuit intern în urma căruia acumulatorul să se aprindă, să scoată fum, să explodeze sau să se supraîncălzească.
- **Sursa de lumină a sistemului de iluminare poate fi înlocuită numai de producător, în cadrul serviciului de asistență tehnică sau de către o altă persoană calificată.**

Date tehnice

| | | DWL 2500 10.8/18.0 | |
|---|------|---|----------------------------------|
| Tipul aparatului | | Lampa de lucru cu acumulator și LED-uri | |
| Acumulator litiu-ion | V/Ah | 18.0/2,5 18.0/5,0 | 10.8/2,5 10.8/4,0 10.8/6,0 |
| Durata de iluminare | h | Max. 30 Backup: 2h la 10%/300 lm | |
| Temperatura culorii | K | 2500/3500/4500/5500/6500 | |
| Flux luminos total | lm | 3000/100% 2250/75% 1500/50% 750/25% 300/10% | |
| Masa corespunzătoare „EPTA-procedure 01/2003” (fără acumulator) | kg | 1,9 | |
| Dimensiune (LxIxI) | mm | 240x230x120 | |

Dintr-o singură privire

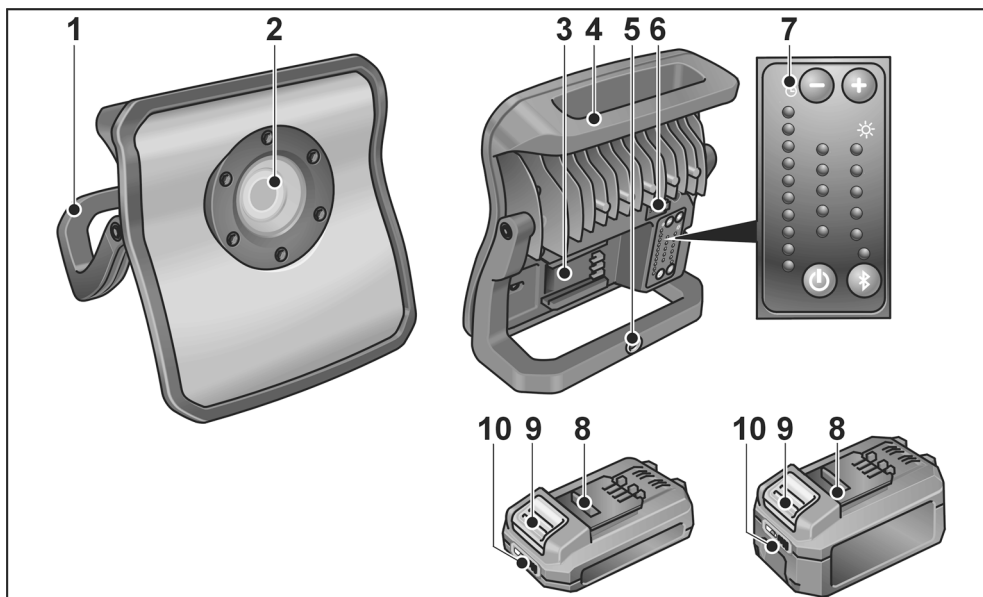

- | | | | |
|---|---------------------------------------|----|--|
| 1 | Cadru de sprijin | 6 | Bucșă USB |
| 2 | Unitate LED-uri | 7 | Element de operare |
| 3 | Locașul de inserare pentru acumulator | 8 | Acumulator litiu-ion (2,5 Ah sau 5,0 Ah) |
| 4 | Mâner | 9 | Tastă de deblocare a acumulatorului |
| 5 | Posibilitate de fixare pentru stativ | 10 | Indicator privind starea acumulatorului |

Instrucțiune de utilizare

⚠ AVERTIZARE!

Scoateți acumulatorul din aparat înainte de efectuarea de lucrări asupra sculei electrice.

Înainte de punerea în funcțiune

Dezambalați polizorul unghiular și controlați completitudinea livrării și deteriorările de la transport.

Introducerea/schimbarea acumulatorului

- Apăsați acumulatorul încărcat până la fixarea completă în poziție în scula electrică.

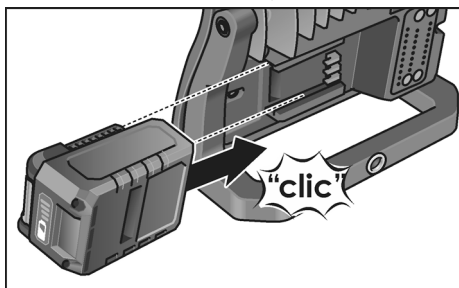

- Pentru extragere, apăsați tasta de deblocare (1.) și extrageți acumulatorul (2.).

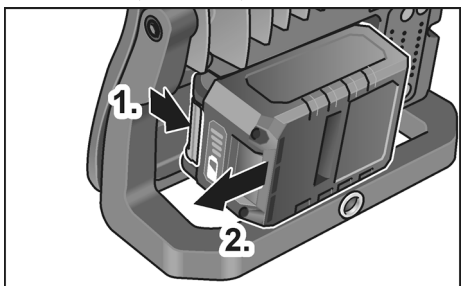

⚠ ATENȚIE!

În caz de nefolosire, protejați contactele acumulatorului. Particulele metalice desprinse pot scurtcircuita contactele și apare pericol de explozie și de incendiu!

Starea de încărcare a acumulatorului

- Prin apăsarea tastei, cu ajutorul LED-urilor de la indicatorul pentru starea acumulatorului se poate verifica starea de încărcare.

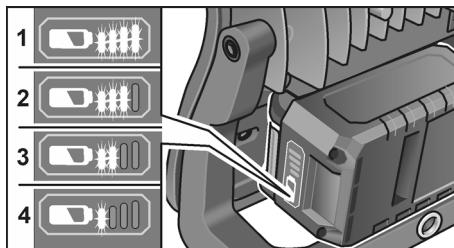

Afișajul se stinge după 5 secunde.

Dacă unul dintre LED-uri se aprinde intermitent, acumulatorul trebuie să fie încărcat. Dacă după apăsarea tastei nu se aprinde niciun LED, acumulatorul este defect și trebuie să fie înlocuit.

Pornirea și oprirea

- Conectați, respectiv deconectați lampa de lucru cu acumulator și LED-uri apăsând pe comutatorul de pornire/oprire.

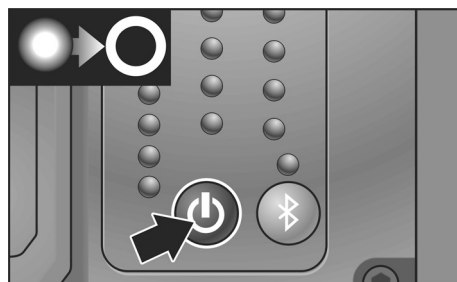
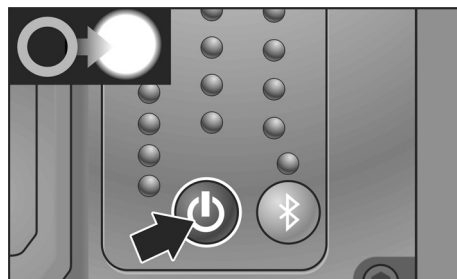

Reglarea intensității luminii

Apăsând pe „+” sau „-”, intensitatea luminii lămpii de lucru cu acumulator și LED-uri poate fi modificată.

Afișajul cu LED-uri de pe partea stângă indică timpul de iluminare rămas.

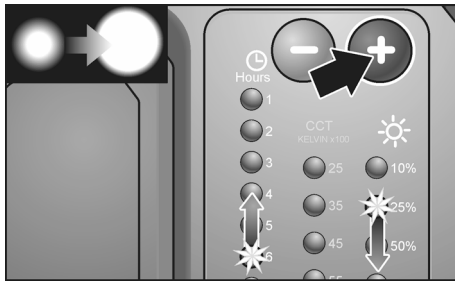

Reglarea temperaturii culorii

Apăsând mai mult de 2 secunde pe comutatorul de pornire/oprire și apoi apăsând tasta „+”, respectiv „-”, temperatura culorii lămpii de lucru cu acumulator și LED-uri poate fi modificată progresiv în 5 trepte.

Comanda Bluetooth®

Lampa de lucru cu acumulator și LED-uri poate fi comandată prin intermediul controlului integrat al luminii Bluetooth®. Activați și conectați-vă la aplicație apăsând „Tasta Bluetooth®”.

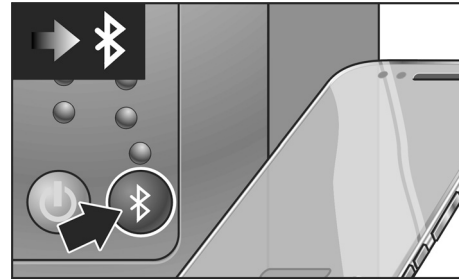

Funcții

- Conectați/deconectați lampa
- Reglarea intensității luminii
- Selectați temperatura culorii
- Conectați între ele până la 4 lămpi
- Selectați codul Pin, pentru ca nimeni altcineva să nu preia comanda lămpii

Pentru a șterge codul PIN

- Activați funcția Bluetooth.
- Apăsați tasta Bluetooth și mențineți-o apăsată timp de 10 secunde.
- Codul PIN este resetat.

Compatibil cu iPhone 5 sau cu unul mai performant / Android 5.0 sau o versiune ulterioară. Accesați iTunes App Store / Google Play / sau descărcați aplicația de pe site-ul nostru web.

Funcția Powerbank

Lampa de lucru cu acumulator și LED-uri este dotată cu un acumulator extern Powerbank încorporat. Lampa rămâne în funcțiune până la 2 ore cu un flux luminos de 300 de lumeni – fără acumulator. Datorită acumulatorului, pot fi încărcate prin intermediul portului USB dispozitive mobile, de exemplu, smartphone-uri.

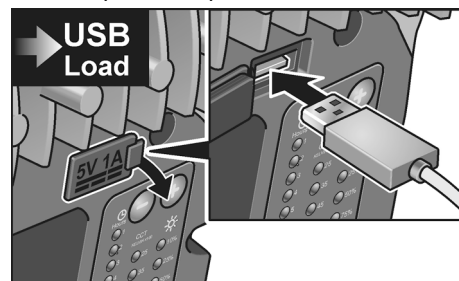

Tensiunea/Curentul de încărcare: 5V / 1A

Montarea

Lampa de lucru cu acumulator și LED-uri poate fi amplasată cu ajutorul cadrului de sprijin în orice poziție.



Lampa de lucru cu acumulator și LED-uri poate fi fixată pe un stativ sau poate fi amplasată pe orice suprafață magnetică cu ajutorul suportului magnetic.

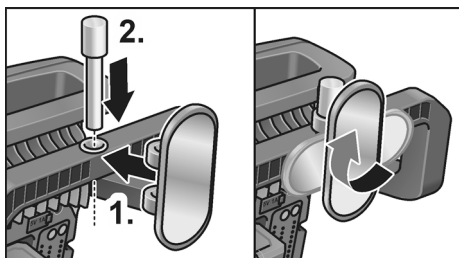
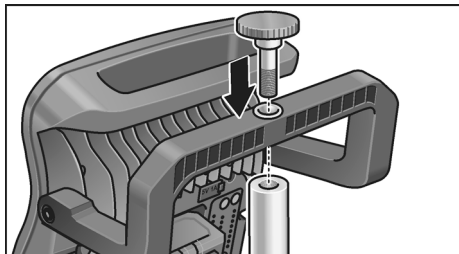

Întreținere și îngrijire

Curățare

⚠ AVERTIZARE!

Scoateți acumulatorul din aparat înainte de efectuarea de lucrări asupra sculei electrice. Nu utilizați apă sau detergent lichid.

- Înlăturați murdăria și praful de pe carcasă cu o pensulă sau cu o cârpă uscată.

Reparații

Lăsați ca reparațiile să fie făcute exclusiv de un atelier de service pentru clienți autorizat de producător.

Piese de schimb și accesorii

Găsiți desene de ansamblu explodat și liste ale pieselor de schimb pe pagina noastră de internet: www.flex-tools.com

Indicații de salubritate

⚠ AVERTIZARE!

Sculele electrice ieșite din uz trebuie să fie aduse într-o stare inutilizabilă înainte de eliminarea ca deșeu separat:

- sculele electrice acționate de la rețea prin înlăturarea fișei de conexiune,
- sculele electrice acționate cu acumuloare prin înlăturarea acumuloarelor.

-  Numai pentru țările EU:
Nu aruncați uneltele electrice la gunoierul menajer!

Conform Directivei Europene 2012/19/UE pentru aparatele electrice și electronice vechi și punerea în practică în legislația națională uneltele electrice uzate trebuie să se colecteze separat și trebuie predate unei refolosiri conforme cu mediul.

Recuperarea materiilor prime în loc de eliminarea ca deșeu separat.

Aparatul, accesoriile și ambalajul trebuie să fie depuse la un centru de revalorificare, în conformitate cu prescripțiile de mediu. Piese din plastic sunt marcate pentru reciclare pe categorii de material.

⚠ AVERTIZARE!

Nu aruncați acumuloarele/bateriile la deșeurile menajere, în foc sau în apă. Nu deschideți acumuloarele ieșite din uz.

Acumulatorii/bateriile trebuie să fie colectate, reciclate sau eliminate ca deșeu separat într-un mediu ambiant nepoluat.



Numai pentru țările EU:

Conform Directivei Europene 2006/66/CE, acumulatorii/bateriile defecte sau consumate trebuie colectate separat și direcționate către o stație de reciclare ecologică.



INDICAȚIE!

Informați-vă la comerciantul de specialitate despre posibilitățile de salubritate!

Excluderea răspunderii

Producătorul și reprezentantul său nu răspund pentru defecte și venitul nerealizat prin întreruperea activității, pe care le-a cauzat produsul sau o imposibilă utilizare a produsului. Producătorul și reprezentantul său nu răspund pentru pagube produse prin utilizare necorespunzătoare sau în legătură cu produse ale altor producători.

Съдържание

| | |
|-------------------------------------|-----|
| Използвани символи | 145 |
| Символи на уреда | 145 |
| За вашата сигурност | 145 |
| Технически данни. | 147 |
| С един поглед. | 148 |
| Упътване за експлоатация | 149 |
| Обслужване и поддръжка | 151 |
| Указания за изхвърляне | 151 |
| Изключване на отговорност | 152 |

Използвани символи

 **ПРЕДУПРЕЖДЕНИЕ!**
Обозначава непосредствено застрашаваща опасност. При неспазване на предупреждението ви застрашават смърт или тежки наранявания.

 **ВНИМАНИЕ!**
Обозначава възможна опасна ситуация. При неспазване на предупреждението ви застрашават наранявания или материални щети.

 **УКАЗАНИЕ!**
Обозначава съвети за използване и важна информация.

Символи на уреда



Преди пускане в експлоатация прочетете упътването за експлоатация!



Указания за изхвърляне на стари уреди (вижте страница 151)!



Не гледайте в източника на светлина!



Светлини за груба работа IK07

IP20

Клас на устойчивост срещу прах 2 и защита срещу проникване на вода 0 (с акумулаторна батерия)

IP67

Клас на устойчивост срещу прах 6 и защита срещу проникване на вода 7 (без акумулаторна батерия)

 Опасност от пожар
Минимално разстояние до осветявани предмети 0,1 м.

За вашата сигурност

 **ПРЕДУПРЕЖДЕНИЕ!**
Преди употреба на електроинструмента прочетете и след това действайте съгласно:

- настоящото упътване за употреба,
- „Общите указания за безопасност“ за боравене с електроинструменти в приложения документ (ном.: 315.915),
- местните действащи правила и предписания за предотвратяване на нещастни случаи.

Използване по предназначение

Светодиодната акумулаторна работна светлина DWL 2500 10.8/18.0 е предназначена

- за занаятчийско използване в индустрията и занаятчийството,
- за контрол на големи повърхности при полиране, лакиране и почистване, както и за напасване на цвета,
- за целенасочено осветление на работното място,
- за осветяване на помещения.

Светодиодната акумулаторна работна светлина DWL 2500 10.8/18.0 не е подходяща

- за осветление в уличното движение.

Указания за безопасност за светодиодни акумулаторни работни светлини

 **ПРЕДУПРЕЖДЕНИЕ!**
Всички указания за безопасност и инструкции в настоящото ръководство трябва да се прочетат и да се следват. Грешките при спазването на предупредителните указания и инструкциите могат да причинят електрически удар, пожар и/или тежки наранявания. **Съхранявайте това ръководство добре за по-нататъшна употреба.**

- **Не работете със светодиодната акумулаторна работна светлина в експлозивоопасна среда.**
- **Не насочвайте светлинния лъч към хора или животни и не поглеждате в светлинния лъч дори и от голямо разстояние.**
- **Не покривайте осветителната глава докато светодиодната акумулаторна работна светлина се използва.**
Осветителната глава се загрява при работа и може да причини изгаряния, ако тази топлина не се разсее.
- **Източникът на светлина на тази лампа не може да се сменя.** Ако лампата поради дефект или достигане на максимален експлоатационен срок не функционира, цялата лампа трябва да се смени.
- **Не използвайте светодиодната акумулаторна работна светлина в уличното движение.**
- **Преди всякакви дейности акумулаторната работна светлина (напр. монтаж, поддръжка и др.) както и при нейното транспортиране и съхранение изваждайте акумулаторната батерия от работната светлина.**
- **Не позволявайте на деца да използват светодиодната акумулаторна работна светлина.** Той е предвиден за професионална употреба. Децата могат неволно да заслепят себе си или други хора.
- **Не отваряйте акумулаторната батерия.** Съществува опасност от възникване на късо съединение.
- **Предпазвайте акумулаторната батерия от високи температури, напр. вследствие на продължително излагане на директна слънчева светлина или огън, както и от вода и овлажняване.** Съществува опасност от експлозия.
- **При повреждане и неправилна експлоатация от акумулаторната батерия могат да се отделят пари.**
Проветрете помещението и, ако се почувствате неразположени, потърсете лекарска помощ. Парите могат да раздразнят дихателните пътища.
- **За зареждането на акумулаторните батерии използвайте само зарядните устройства, препоръчвани от производителя.** Когато използвате зарядни устройства за зареждане на неподходящи акумулаторни батерии, съществува опасност от възникване на пожар.
- **Предмети с остри ръбове, напр. пирони или отвертки или силни механични въздействия могат да повредят акумулаторната батерия.** Може да бъде предизвикано вътрешно късо съединение и акумулаторната батерия може да се запали, да запуши, да експлодира или да се прегрее.
- **Включеният в тази светлина светлинен източник може да се заменя само от производителя или неговата клиентска служба, както и от подобно квалифицирано лице.**

DWL 2500 10.8/18.0

bg

Технически данни

| | DWL 2500 10.8/18.0 | |
|--|---|--|
| Тип на уреда | Светодиодна акумулаторна работна светлина | |
| Li-Ion-акумулаторна батерия | В/Ач | 18.0/2,5 18.0/5,0 10.8/2,5 10.8/4,0 10.8/6,0 |
| Продължителност на осветяване | ч | Max. 30 Резерва: 2h при 10%/300 lm |
| Цветова температура | К | 2500/3500/4500/5500/6500 |
| Общ светлинен поток | лм | 3000/100% 2250/75% 1500/50% 750/25% 300/10% |
| Тегло съгласно „ЕРТА Процедура 01/2003“ (без акумулаторна батерия) | кг | 1,9 |
| Размер (ШxВxГ) | мм | 240x230x120 |

С един поглед

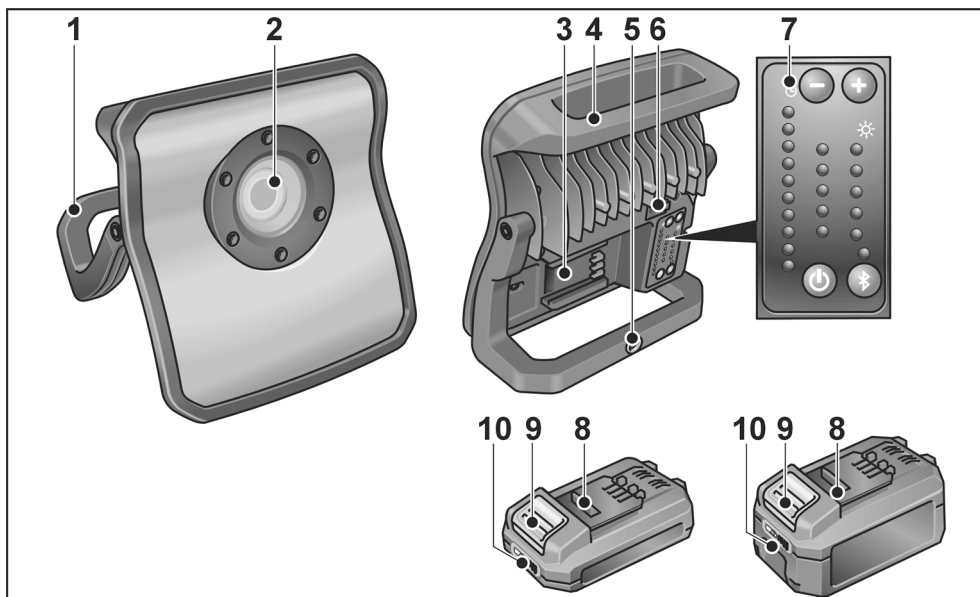

- | | | | |
|---|--|----|--|
| 1 | Опорна рамка | 6 | USB буска |
| 2 | Светодиоден модул | 7 | Елемент за управление |
| 3 | Отвор за вкарване на акумулаторната батери | 8 | Li-Ion-акумулаторна батерия (2,5 Ач или 5,0 Ач) |
| 4 | Дръжка | 9 | Бутон за деблокиране на акумулаторната батерия |
| 5 | Възможност за закрепване за статив | 10 | Индикатор за състоянието на акумулаторната батерия |

Упътване за експлоатация

⚠ ПРЕДУПРЕЖДЕНИЕ!

Преди всякакви дейности по електроуреда изтегляйте акумулатора от уреда.

Преди пускане в експлоатация

Разпакувайте ъглошлайфа и проверете доставката за пълното и за транспортни щети.

Поставяне/смяна на акумулаторната батерия

- Натиснете заредената акумулаторна батерия до пълното фиксиране в електроинструмента.

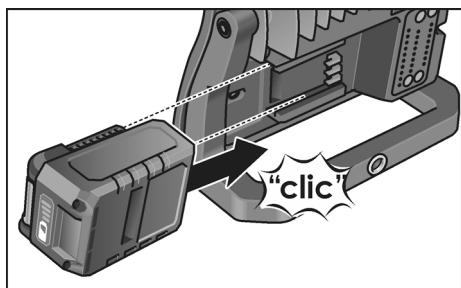

- За сваляне натиснете бутона за деблокиране (1.) и изтеглете акумулаторната батерия (2.).

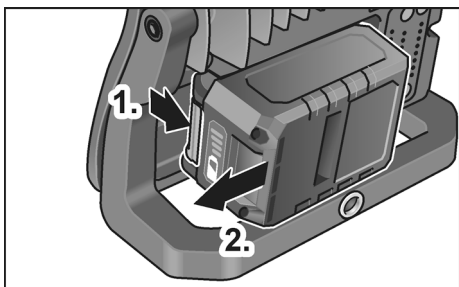

⚠ ВНИМАНИЕ!

При неизползване обезопасете контактите на акумулаторната батерия. Хлабавите метални части могат да закъсат контактите, има опасност от експлозия и пожар!

Състояние на зареждане на акумулатора

- Чрез натискане на бутона по светодиодите на индикатора за състоянието на акумулаторната батерия може да се провери състоянието на зареждане.

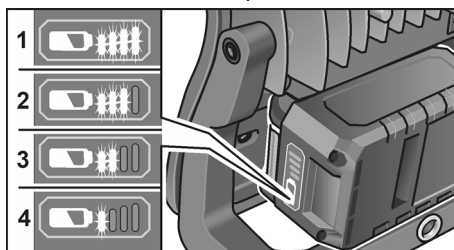

Индикаторът угасва след 5 секунди.

Ако един от светодиодите мига, акумулаторната батерия трябва да се зареди. Ако след натискането на бутона не светне светодиод, акумулаторната батерия е дефектна и трябва да се смени.

Включване и изключване

- Светодиодната акумулаторна работна светлина се включва, респ. изключва с натискане на пусковия прекъсвач.

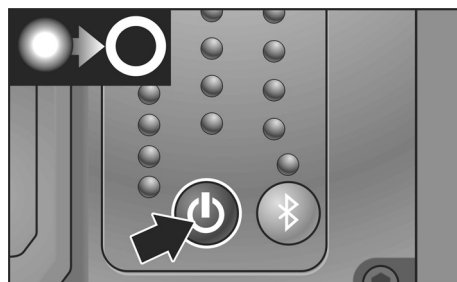
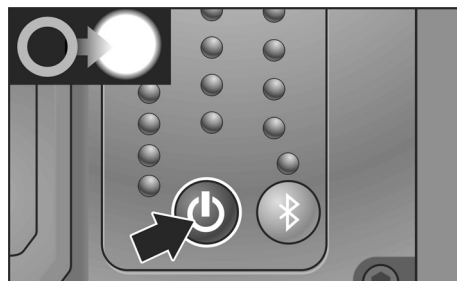

Настройка на светлинната интензивност

Чрез натискане върху „+“ или „-“ светлинната интензивност на светодиодната акумулаторна работна светлина може да се променя.

Светодиодният индикатор от лявата страна показва остатъчното светлинно времетраене.

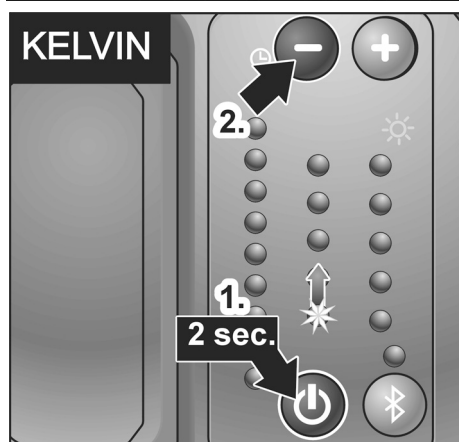
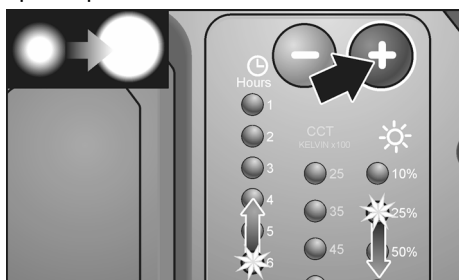

Настройка на цветовата температура

Чрез натискане за повече от 2 секунди на пусковия прекъсвач и последващо натискане на бутона „+“ респ. „-“ може да се променя цветовата температура на светодиодната акумулаторна работна светлина постъпково на 5 степени.

Bluetooth® управление

Светодиодната акумулаторна работна светлина може да се управлява с интегрирания Bluetooth® светлинен

контрол. Чрез натискане върху „Bluetooth®“ бутона“ това се активира и се свързва с приложението.



Функции

- Включване/изключване на светлината
- Настройка на светлинната интензивност
- Избор на цвят температура
- Свързване на до 4 светлини заедно
- Изберете Pin код, за да не може друг да управлява светлината

Така изтривате PIN кода

- Включете Bluetooth функцията.
- Натиснете Bluetooth бутона за 10 секунди.
- PIN кодът се нулира.

Съвместима с iPhone 5 или по-нов / Android 5.0 или по-нов.

Посетете iTunes App Store / Google Play / или изгледете приложението от нашия уебсайт.

Powerbank функция

Светодиодната акумулаторна работна светлина е снабдена с вграден Powerbank. Светлината работи до 2 часа с 300 лумена светлинен ток - без акумулаторна батерия. С акумулаторната батерия през USB буксата могат да се зареждат мобилни модули, като напр. смартфони.

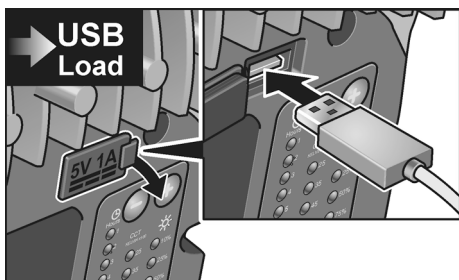

Напрежение/ток на зареждане: 5V / 1A

Монтаж

Светодиодната акумулаторна работна светлина може да се поставя с помощта на опорната рамка във всяка произволна позиция.



Светодиодната акумулаторна работна светлина може да се закрепя към статив или с помощта на магнитен държач към всяка произволна магнитна повърхност.

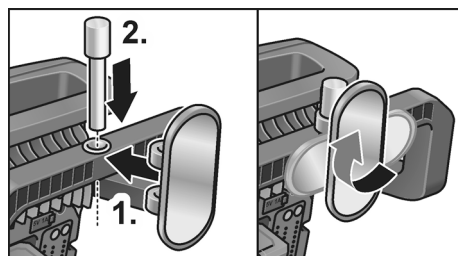
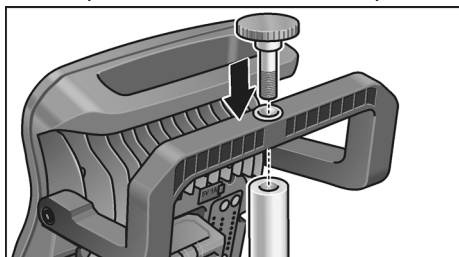

Обслужване и поддръжка

Почистване

⚠ ПРЕДУПРЕЖДЕНИЕ!

Не използвайте вода или течно почистващо средство.

Не използвайте вода или течно почистващо средство.

- Отстранявайте мръсотията и прахта от корпуса с четчица или сух парцал.

Ремонти

Извършвайте ремонти само в оторизирани от производителя специализирани сервиси.

Резервни части и принадлежности

Сборни чертежи и списъци с резервни части можете да намерите на нашата уеб страница: www.flex-tools.com

Указания за изхвърляне

⚠ ПРЕДУПРЕЖДЕНИЕ!

Излезлите от експлоатация електроинструменти преди изхвърляне да се правят неизползваеми:

- електроинструментите с кабел чрез отстраняване на електрическия щепсел,
- акумулаторните електроинструменти чрез отстраняване на акумулаторната батерия.



Само за държави – членки на ЕС:
Не изхвърляйте електрическите
уреди в общия боклук!

В съответствие с Директива 2012/19/ЕС
относно отпадъци от електрическо
и електронно оборудване (ОЕЕО)
и приложението ѝ в националното
законодателство използваните електри-
чески уреди трябва да се събират
разделно и да бъдат преработвани
за опазване на околната среда.



**Рециклиране на суровини вместо
изхвърляне на отпадъци.**

Уредът, принадлежностите и опаковката
трябва да се предадат за екологично
рециклиране. За целите на правилното
рециклиране пластмасовите части са
обозначени.



ПРЕДУПРЕЖДЕНИЕ!

*Акумулаторните батерии да не се
изхвърлят при битовите отпадъци и да не
се хвърлят в огън или вода. Излезлите от
експлоатация акумулаторни батерии да
не се отварят.*

Акумулаторните батерии трябва да се
събират, рециклират или да се изхвърлят
по екологичен начин.



Само за държави – членки на ЕС:
В съответствие с Директива 2006/66/ЕО
акумулаторни или обикновени батерии,
които не могат да се използват повече,
трябва да се събират отделно и да бъдат
подлагани на подходяща преработка за
оползотворяване на съдържащите се в тях
суровини.



УКАЗАНИЕ!

*За възможностите за изхвърляне
се осведомете при търговеца!*

Изключване на отговорност

Производителят и неговите предста-
вители не отговарят за нанесени щети
и пропуснати ползи поради прекратяване
на работата, които са причинени от
продукта или от невъзможността да
се използва продукта.

Производителят и неговите предста-
вители не отговарят за щети, които са
причинени от неправомерно използване
или използване в комбинация с продукти
на други производители.

Содержание

| | |
|----------------------------------|-----|
| Используемые символы | 153 |
| Символы на приборе | 153 |
| Для Вашей безопасности | 153 |
| Технические данные | 155 |
| Краткий обзор | 156 |
| Инструкция по эксплуатации | 157 |
| Техобслуживание и уход | 159 |
| Указания по утилизации | 159 |
| Исключение ответственности | 160 |

Используемые символы

ПРЕДУПРЕЖДЕНИЕ!

Обозначает непосредственно угрожающую опасность. Невыполнение этого указания может повлечь за собой тяжелые телесные повреждения или даже смерть.

ВНИМАНИЕ!

Обозначает возможность возникновения опасной ситуации. Невыполнение этого указания может повлечь за собой телесные повреждения или материальный ущерб.

ПРИМЕЧАНИЕ

Обозначает советы по использованию и важную информацию.

Символы на приборе



Перед вводом в эксплуатацию прочтите инструкцию по эксплуатации!



Указания по утилизации (см. стр 159)!



Не смотреть на источник света!



Лампы для работы в неблагоприятных условиях IK07

IP20

Степень защиты от пыли 2, от проникновения воды 0 (с аккумулятором)

IP67

Степень защиты от пыли 6, от проникновения воды 7 (без аккумулятора)



Опасность возникновения пожара

Минимальное расстояние до освещаемых предметов 0,1 м.

Для Вашей безопасности

ПРЕДУПРЕЖДЕНИЕ!

Перед использованием электроинструмента необходимо прочесть перечисленную ниже документацию и поступать согласно указаниям, приведенным:

- в данной инструкции по эксплуатации,
- в разделе «Общие указания по технике безопасности» при обращении с электроинструментами, во входящей в комплект поставки брошюре (№ документации: 315.915),
- в правилах и предписаниях по предотвращению несчастного случая, действующих на месте эксплуатации электроинструмента.

Использование по назначению

Светодиодная аккумуляторная лампа рабочего освещения DWL 2500 10.8/18.0 предназначена

- для промышленного использования на производстве и в ремесленных мастерских,
- для контроля поверхностей большой площади при их полировании, покраске и очистке, а также для проверки соответствия цвета,
- для целенаправленного освещения рабочего места,
- для освещения помещений.

Светодиодная аккумуляторная лампа рабочего освещения DWL 2500 10.8/18.0 не предназначена

- для освещения в дорожном движении.

Указания по технике безопасности при обращении со светодиодными аккумуляторными лампами рабочего освещения

⚠ ПРЕДУПРЕЖДЕНИЕ!

Прочитайте все указания по технике безопасности и инструкции. Упущения при соблюдении указаний по технике безопасности и инструкций могут привести к поражению электрическим током, пожару и/или тяжелым травмам.

Храните все указания по технике безопасности и инструкции для использования в будущем.

- Не используйте светодиодную аккумуляторную лампу рабочего освещения во взрывоопасной среде.
- Не направляйте световой луч на людей или животных и сами не смотрите в луч, даже с большого расстояния.
- Не накрывайте верхнюю часть лампы во время ее эксплуатации. Головная часть лампы нагревается во время работы и может вызвать ожоги, если это тепло будет скапливаться.
- Замена источника света в этой лампе невозможна. Если лампа перестает работать вследствие дефекта или достижения своего максимального срока службы, она должна быть заменена полностью.
- Не используйте светодиодную аккумуляторную лампу для освещения в дорожном движении.
- Перед выполнением любых работ с аккумуляторной лампой рабочего освещения (например, установка, техническое обслуживание и т. д.), а также при ее транспортировке и хранении извлекайте из лампы аккумулятор.
- Не разрешайте детям пользоваться светодиодной аккумуляторной лампой рабочего освещения. Она предназначена для профессионального использования. Дети могут непреднамеренно ослепить себя или других людей.
- Не вскрывайте аккумулятора. Существует опасность короткого замыкания.
- Защищайте аккумулятор от воздействия тепла, в т.ч. вследствие длительного воздействия солнечных лучей, а также от огня, воды и влажности. Существует опасность взрыва.
- При повреждении или неправильном обращении с аккумулятором не исключено появление паров электролита. Обеспечьте приток свежего воздуха, при недомогании обратитесь к врачу. Пары могут вызвать раздражение дыхательных путей.
- Заряжайте аккумуляторы только в рекомендуемых изготовителем зарядных устройствах. В зарядном устройстве, предназначенном для определенного вида аккумуляторов, может возникнуть пожар, если его использовать для зарядки других типов аккумуляторов.
- Острые предметы, как напр., гвоздь или отвертка, или внешнее воздействие сил могут повредить аккумулятор. Возможно внутреннее короткое замыкание и возгорание, дымление, взрыв или перегрев аккумулятора.
- Находящийся в этой лампе источник света может заменяться только производителем, его сервисной службой или лицом, имеющим аналогичную квалификацию.

DWL 2500 10.8/18.0

ru

Технические данные

| DWL 2500 10.8/18.0 | | |
|--|--|--|
| Тип машинки | Светодиодная аккумуляторная лампа рабочего освещения | |
| Литий-ионный аккумулятор | В/Ач | 18.0/2,5 10.8/2,5 18.0/5,0 10.8/4,0 10.8/6,0 |
| Длительность освещения | ч | Max. 30 Резерв: 2 ч при 10 %/300 лм |
| Температура света | К | 2500/3500/4500/5500/6500 |
| Общий световой поток | лм | 3000/100% 2250/75% 1500/50% 750/25% 300/10% |
| Вес согл. «ЕРТА-procedure 01/2003» (без аккумулятора) | кг | 1,9 |
| Размеры (ДхШхВ) | мм | 240x230x120 |

Краткий обзор

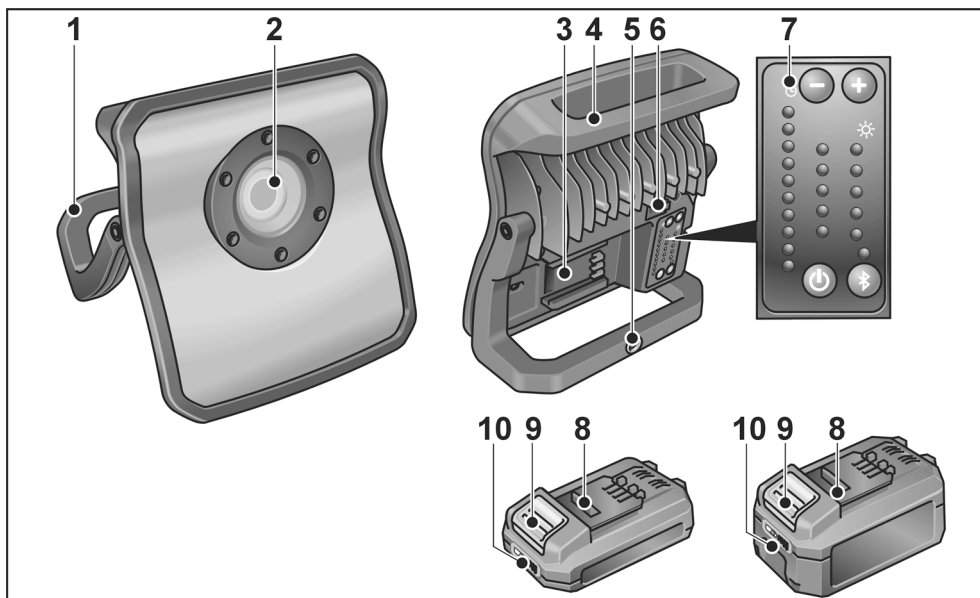

- 1 Опорный каркас
- 2 Светодиодный блок
- 3 Гнездо для установки аккумулятора
- 4 Ручка
- 5 Место крепления штатива

- 6 USB-разъем
- 7 Элемент управления
- 8 Литий-ионный аккумулятор (2,5 Ач или 5,0 Ач)
- 9 Кнопка разблокировки аккумулятора
- 10 Индикатор уровня заряда аккумулятора

Инструкция по эксплуатации

⚠ ПРЕДУПРЕЖДЕНИЕ!

Перед проведением любых работ на электроинструменте извлекайте из него аккумулятор.

Перед вводом в эксплуатацию

Распакуйте электроинструмент и принадлежности к нему, проверьте поставку на комплектность и отсутствие возможных транспортных повреждений.

Установка/замена аккумулятора

- Вставьте заряженный аккумулятор в электроинструмент до фиксации.

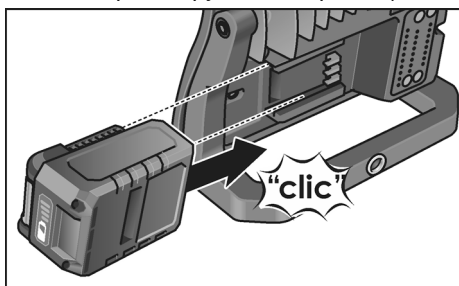

- Для извлечения нажать на кнопки разблокировки (1.) и вытянуть аккумулятор (2.).

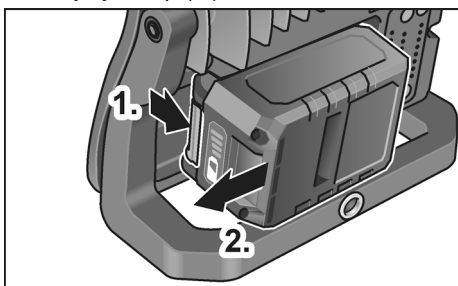

⚠ ВНИМАНИЕ!

При неиспользовании защищать контакты аккумулятора. Незакрепленные металлические предметы могут замкнуть контакты, существует опасность взрыва и пожара!

Уровень заряда аккумулятора

- При нажатии кнопки на светодиодном индикаторе можно посмотреть уровень заряда.

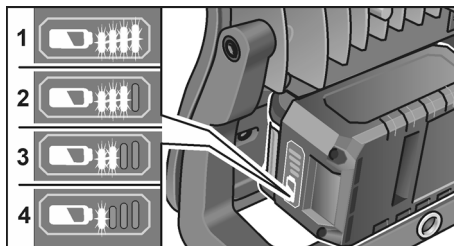

Индикатор погаснет через 5 секунд.

Если один из светодиодов мигает, аккумулятор необходимо зарядить. Если после нажатия кнопки ни один из светодиодов не горит, аккумулятор неисправен и подлежит замене.

Включение и выключение

- Светодиодная аккумуляторная лампа рабочего освещения включается/выключается нажатием выключателя.

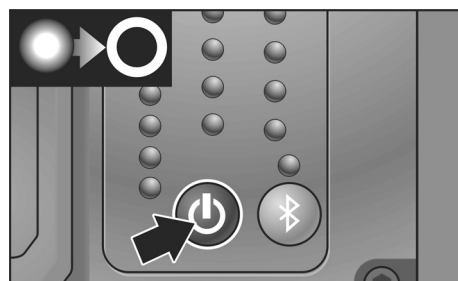
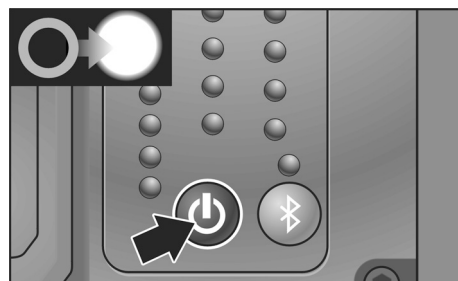

Настройка интенсивности свечения

Нажатием кнопки «+» или «-» можно регулировать интенсивность свечения светодиодной аккумуляторной лампы рабочего освещения.

Светодиодный индикатор на левой стороне лампы показывает оставшееся время свечения.

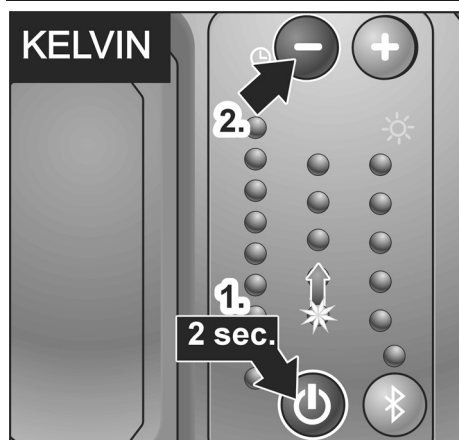
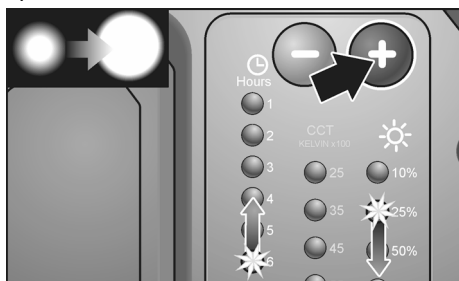

Настройка температуры света

Путем удержания выключателя в нажатом положении в течение > 2 с и последующего нажатия кнопки «+» или «-» можно в пошаговом режиме (предусмотрено 5 ступеней) изменять температуру света светодиодной аккумуляторной лампы рабочего освещения.

Управление через Bluetooth®

Работой светодиодной аккумуляторной лампы рабочего освещения можно управлять с помощью встроенного Bluetooth®-модуля светового контроля.

Активируйте его нажатием кнопки Bluetooth® и выполните синхронизацию устройства с мобильным приложением.



Функции

- Включение/выключение лампы
- Настройка интенсивности свечения
- Выбор температуры света
- Синхронизация до 4 ламп одновременно
- Установка пин-кода для защиты управления лампой от несанкционированного использования

Как удалить пин-код

- Включите функцию Bluetooth.
- Удерживайте кнопку Bluetooth в течение 10 секунд.
- Пин-код сброшен.

Совместимость с iPhone 5 или выше/
Android 5.0 или выше.

Посетите iTunes App Store/Google Play или скачайте мобильное приложение на нашем веб-сайте.

Функция Powerbank

Светодиодная аккумуляторная лампа рабочего освещения оснащена встроенным аккумулятором Powerbank. Без рабочего аккумулятора лампа может обеспечивать световой поток 300 лм в течение макс. 2 ч. С аккумулятором можно подзарядить мобильные устройства, например смартфоны, через USB-разъем.

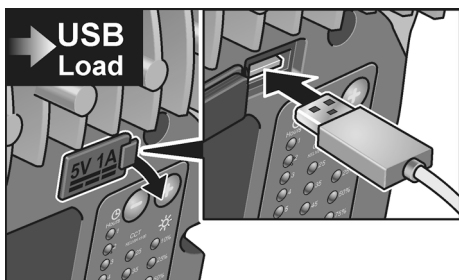

Зарядное напряжение/ток: 5 В/1 А

Установка

С помощью опорного каркаса светодиодную аккумуляторную лампу рабочего освещения можно устанавливать в любом положении.

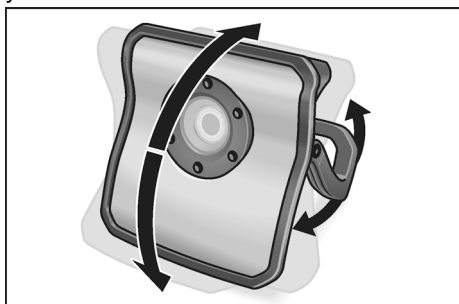

Светодиодная аккумуляторная лампа рабочего освещения может крепиться на штативе или устанавливаться с помощью магнитного держателя на любой подходящей поверхности.

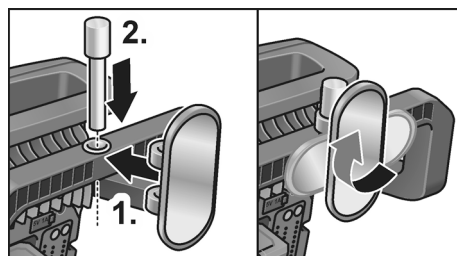
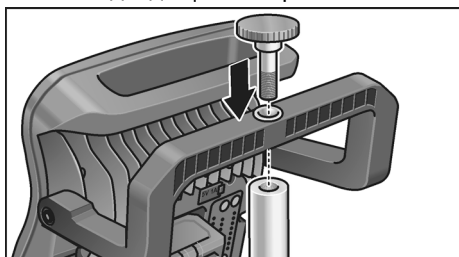

Техобслуживание и уход

Чистка

⚠ ПРЕДУПРЕЖДЕНИЕ!

Перед проведением любых работ на электроинструменте извлекайте из него аккумулятор.

Не пользоваться водой или жидкими чистящими средствами.

- Загрязнения и пыль следует смести с корпуса электроинструмента с помощью кисточки или сухой тряпки.

Ремонтные работы

Ремонтные работы должны проводиться исключительно в сервисной мастерской, авторизованной изготовителем.

Запасные части и принадлежности

Покомпонентное изображение и списки запасных частей Вы найдете на нашем сайте в Интернете: www.flex-tools.com

Указания по утилизации

⚠ ПРЕДУПРЕЖДЕНИЕ!

Перед утилизацией бывшие в использовании электроинструменты подлежат выводу из эксплуатации:

- у электроинструментов с сетевым питанием следует отрезать сетевой кабель (кабель электропитания);

- у электроинструментов с аккумуляторным питанием следует извлечь аккумулятор.



Только для стран ЕС:

Не утилизируйте электроинструменты вместе с бытовыми отходами!
В соответствии с европейской директивой 2012/19/ЕС отслужившие электроинструменты нужно собирать отдельно и сдавать на экологически чистую рекуперацию.



Регенерация сырья вместо утилизации мусора.

Изделие, принадлежности и упаковка подлежат сбору для экологически целесообразного повторного использования. Пластмассовые элементы промаркированы в целях сортировки для повторного использования.



ПРЕДУПРЕЖДЕНИЕ!

Аккумуляторы/элементы питания нельзя выбрасывать вместе с бытовыми отходами, бросать их в огонь или воду. Отслужившие аккумуляторы нельзя разбирать.

Аккумуляторы/элементы питания следует собирать и перерабатывать или утилизировать экологически допустимым образом.



Только для стран, входящих в ЕС:

Вышедшие из строя или отработанные аккумуляторы/батареи должны утилизироваться согласно указаниям, содержащимся в Директиве 2006/66/EG.



ПРИМЕЧАНИЕ

Информацию о возможных методах утилизации можно получить в специализированной торговле!

Исключение ответственности

Изготовитель и его представитель не несут ответственности за ущерб и потерянную прибыль, возникшие в результате прерывания промышленной деятельности, обусловленного изделием или невозможностью использования изделия. Изготовитель и его представитель не несут ответственности за ущерб, возникший в результате использования изделия не по назначению или при его использовании с изделиями других изготовителей.

Sisukord

| | |
|-----------------------|-----|
| Kasutatud sümbolid | 161 |
| Sümbolid seadmel | 161 |
| Teie ohutuse heaks | 161 |
| Tehnilised andmed | 162 |
| Ülevaade | 163 |
| Kasutusjuhend | 164 |
| Hooldus ja korrashoid | 166 |
| Jäätmekäitus | 166 |
| Vastutuse välistamine | 167 |

Kasutatud sümbolid

HOIATUS!

Tähistab otsesest ähvardavat ohtu.
Juhise eiramine võib lõppeda surmavalt
või tekitada raskeid vigastusi.

ETTEVAATUST!

Tähistab ohtlikku olukorda.
Juhise eiramine võib põhjustada vigastusi
või tekitada materiaalselt kahju.

MÄRKUS

Tähistab olulist informatsiooni või nõuannet
kasutajale.

Sümbolid seadmel



Enne kasutuselevõttu lugeda
kasutusjuhendit!



Jäätmekäitus
(vaata lehekülge 166)!



Ärge vaadake valgusallikasse!



Valgustid tööks karmides
tingimustes IK07

IP20

Tolmukindlusaste 2 ja kaitse vee
sissetungimise vastu 0 (akuga)

IP67

Tolmukindlusaste 6 ja kaitse vee
sissetungimise vastu 7 (akuta)



Tulekahjuoht
Minimaalne kaugus valgustatud
esemetest 0,1 m.

Teie ohutuse heaks

HOIATUS!

Enne elektritööriista kasutamist lugeda läbi
järgmised juhendid ja pidada neist kinni:

- käesolev kasutusjuhend,
- lisatud brošüür „Üldised ohutusjuhised”
elektritööriistadega käsitlemisel
(vihikud nr.: 315.915),
- töökohal kehtivad õnnetusjuhtumite
ärastamise eeskirjad.

Otstarbekohane kasutamine

LED-aku-tööstusvalgusti DWL 2500 10.8/
18.0 on ette nähtud

- professionaalseks kasutamiseks
tööstuses ja käsitöösektoris,
- suurte pindade kontrollimiseks
poleerimise, värvimise ja puhastamise
korral ning värvide sobitamiseks,
- töökoha valgustamiseks,
- ruumide valgustamiseks.

LED-aku-tööstusvalgusti DWL 2500 10.8/
18.0 ei sobi

- valgustamiseks liikluses.

Ohutussuunised LED-aku- tööstusvalgustitele

HOIATUS!

Lugege läbi kõik ohutusnõuded ja juhised.
Hoiatavate juhiste ja õpetuste mittetäitmise
tagajärjel võib tekkida elektrilöök, puhkeda
tulekahju ja/või tekkida rasked kehavigastu-
sed. Hoidke kõik ohutusnõuded ja juhised
alles, et neid ka hiljem kasutada.

- Ärge töötage LED-aku-tööstusvalgustiga
plahvatusohtlikus keskkonnas.
- Ärge suunake valguskiirt inimeste
ega loomade peale ega vaadake ise
valguskiire sisse, ka mitte valgustist
kaugemal olles.

- **Äre katke valgustuspead kinni, kui LED-aku-tööstusvalgusti töötab.** Valgusallikas läheb töötades kuumaks ja võib süttida, kui soojus koguneb katte alla.
- **Selle lambi valgusallikat ei saa vahetada.** Kui lamp defekti või maksimaalse eluea täitumise tõttu ei peaks enam talitlema, tuleb kogu lamp asendada uuega.
- **Ärge kasutage LED-aku-tööstusvalgustit tänavaliikluses.**
- **Võtke enne igasuguste tööde tegemist aku-tööstusvalgusti juures (nt paigaldamine, hooldus jms) ning transpordi ja hoiustamise ajal aku aku-tööstusvalgustist välja.**
- **Ärge lubage lastel kasutada LED-aku-tööstusvalgustit.** See on ette nähtud professionaal-seks kasutamiseks. Lapsed võivad tahtmatult iseenast või teisi pimestada.
- **Ärge avage akut.** See võib tekitada lühise.
- **Kaitske akut kuumuse, nt pideva päikesekiirguse, tule, vee ja niiskuse eest. Plahvatusoht!**
- **Aku kahjustamisel või asjatundmatul käsitsemisel võib akust eralduda aurusid.** Minge värsket õhu kätte, kaebuste korral pöörduge arsti poole. Aurud võivad põhjustada hingamisteede ärritust.
- **Laadige akusid ainult tootja poolt soovitatud akulaadijaga.** Kui akulaadijaga laaditakse akusid, mis ei ole selle akulaadija jaoks ette nähtud, võib tekkida tulekahju.
- **Teravad esemed (näiteks naelad, kruvikeerajad või löögid) võivad akut kahjustada.** Võib tekkida sisemine lühis ja aku võib süttida, suitsema hakata, plahvatada või üle kuumeneda.
- **Nende valgustite valgusallikat tohib vahetada ainult tootja või tema klienditeenindus või vastava kvalifikatsiooniga isik.**

Tehnilised andmed

| | | DWL 2500 10.8/18.0 | |
|---|------|---|----------------------------------|
| Seadmetüüp | | LED-aku-tööstusvalgusti | |
| Liitiumioonaku | V/Ah | 18.0/2,5 18.0/5,0 | 10.8/2,5 10.8/4,0 10.8/6,0 |
| Põlemisaeg | h | Max. 30 Reserv: 2 h 10% / 300 lm korral | |
| Värvsustemperatuur | K | 2500/3500/4500/5500/6500 | |
| Kogu valgusvoog | lm | 3000/100% 2250/75% 1500/50% 750/25% 300/10% | |
| Kaal „EPTA-procedure 01/2003“ (ilma akuta) järgi | kg | 1,9 | |
| Suurus (PxLxK) | mm | 240x230x120 | |

Ülevaade

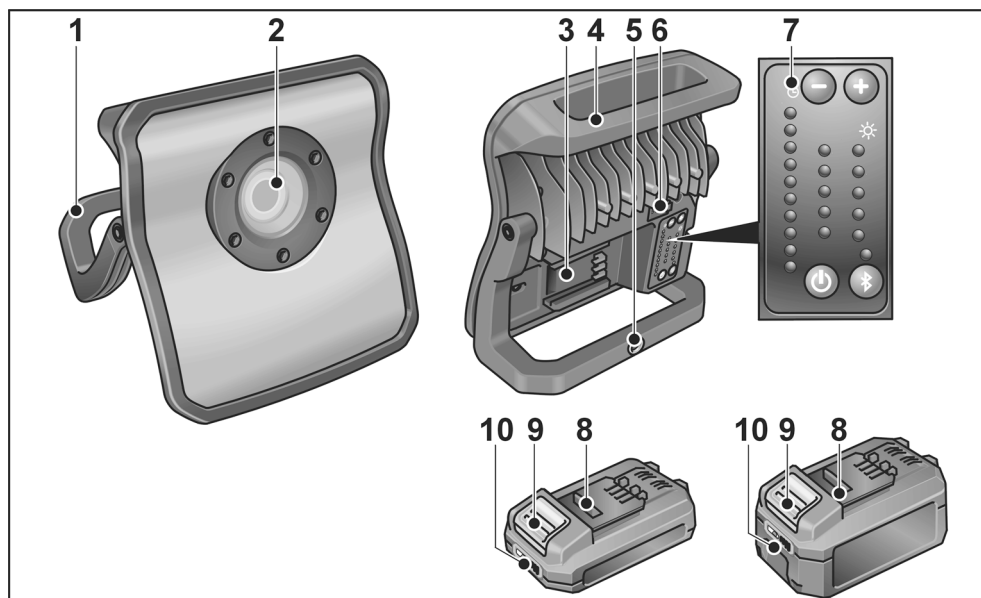

- | | | | |
|---|-------------------------------|----|-----------------------------------|
| 1 | Tugiraam | 6 | USB-pesa |
| 2 | LED-sõlm | 7 | Juhtimiselement |
| 3 | Aku pesa | 8 | Liitumioonaku (2,5 Ah või 5,0 Ah) |
| 4 | Käepide | 9 | Aku lukustusest vabastamise nupp |
| 5 | Kinnitamisvõimalus statiivile | 10 | Aku olekunäidik |

Kasutusjuhend



HOIATUS!

Enne kõiki elektritööriista juures tehtavaid töid eemaldage sellest aku.

Enne kasutuselevõttu

Võtke elektritööriist ja tarvikud pakendist välja ja kontrollida üle, kas kõik osad on olemas ning kas need ei ole saanud transpordi käigus kahjustada.

Aku paigaldamine/vahetamine

- Suruge laetud aku kuni selle täieliku fikseerumiseni elektritööriista.

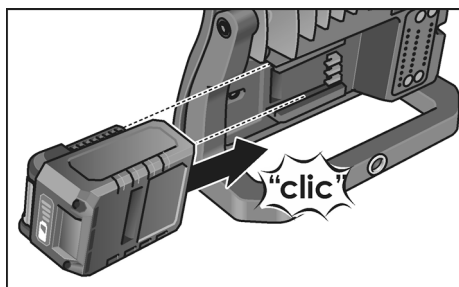

- Väljavõtmiseks vajutada vabastusnuppu (1.) ja võtta aku välja (2.).

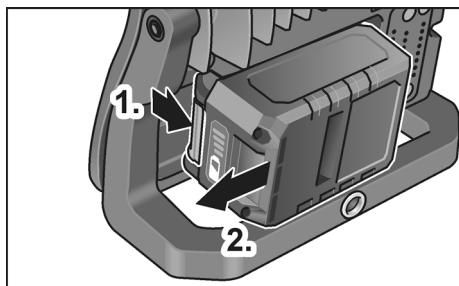

ETTEVAATUST!

Kasutusvälisel ajal kaitsta akukontakte. Metallosadega kokkupuutumisel võib tekkida lühis. Ettevaatust, plahvatus- ja tuleoht!

Aku laetuse aste

- Nupule vajutamisega saab aku laetuse astme näidu LEDide abil laetuse astet kontrollida.

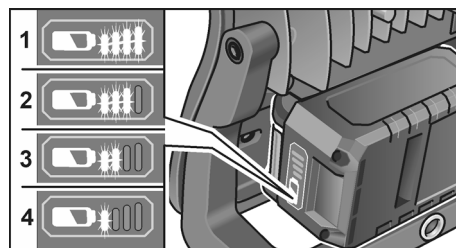

Näit kustub 5 sekundi pärast.

Kui üks LED vilgub, tuleb akut laadida. Kui pärast nupule vajutamist ükski LED ei põle, on aku defektne ja tuleb välja vahetada.

Sisse- ja väljalülitamine

- Lülitage LED-aku-tööstusvalgusti sisse-/väljalülitit vajutades sisse või välja.

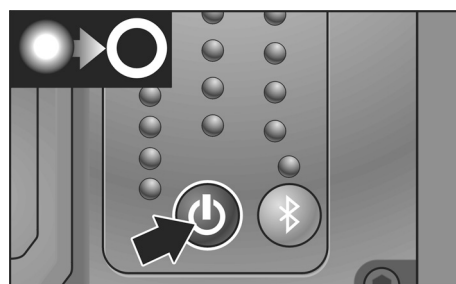
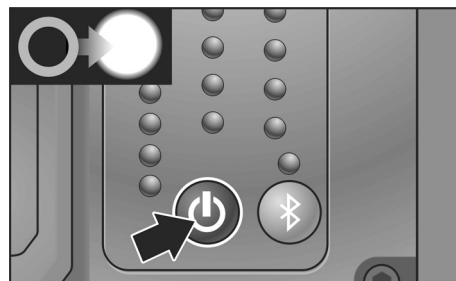

Valgustuse intensiivsuse seadmine

Vajutades „+“ või „-“, saab muuta LED-aku-tööstusvalgusti valgustuse intensiivsust. LED-näidik vasakul küljel näitab järelejäänud valgustamiskestust.

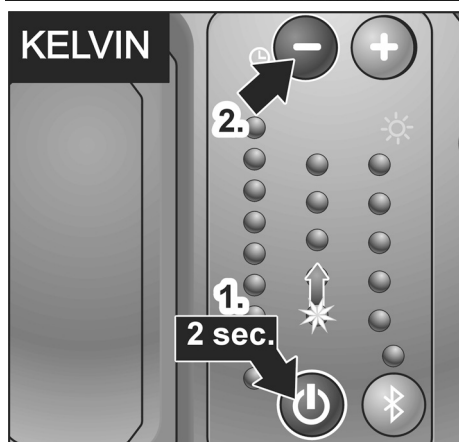

Värvitemperatuuri seadmine

Hoides sisse-/väljalülitit all kauem kui 2 sekundit ja vajutades lisaks nuppu „+“ või „-“, saab LED-aku-tööstusvalgusti värvitemperatuuri muuta astmeliselt 5 astmes.

Bluetooth®-juhtimine

LED-aku-tööstusvalgustit saab juhtida integreeritud Bluetooth® valguskontrolliga. Aktiveerige ja ühendage rakendusega, vajutades „Bluetooth“-nuppu“.

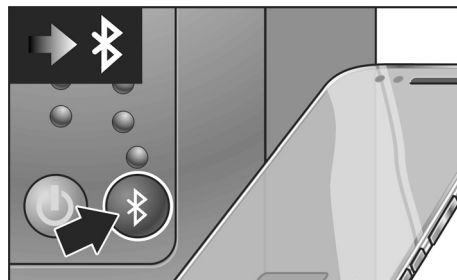

Funktsioonid

- Valgusti sisse-/väljalülitamine
- Valgustuse intensiivsuse seadmine
- Värvitemperatuuri valimine
- Kuni 4 valgusti kokku ühendamine
- PIN-koodi valimine, et keegi teine ei saaks valgusti juhtimist üle võtta

Nii kustutate PIN-koodi

- lülitage Bluetooth-funktsioon sisse,
- vajutage Bluetooth-klahvi kestusega 10 sekundit,
- PIN-kood lähtestatakse.

Ühilduv iPhone 5 või kõrgemaga / Android 5.0 või kõrgemaga.

Külastage iTunes App Store'i / Google Playd / või laadige rakendus alla meie veebilehelt.

Powerbank-funktsioon

LED-aku-töövõlgusti on varustatud sisseehitatud akupangaga. Valgusti töötab kuni 2 tundi valgusvooga 300 luumenit – ilma akuta. Akuga saate USB-puksi kaudu laadida mobiilseid üksusi, nagu nt nutitelefone.

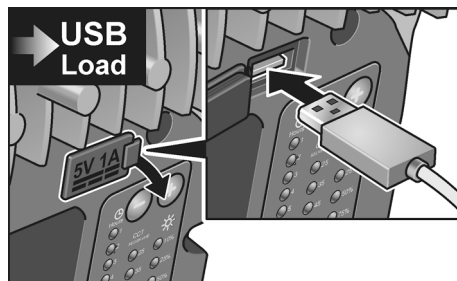

Laadimispinge/-vool: 5 V / 1 A

Paigaldamine

LED-aku-tööstusvalgusti saab tugiraami abil seada üles suvalises asendis.



LED-aku-tööstusvalgusti saab kinnitada statiivile või magnethoidiku abil suvalisele magnetilisele pinnale.

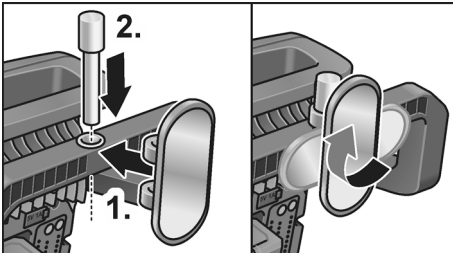
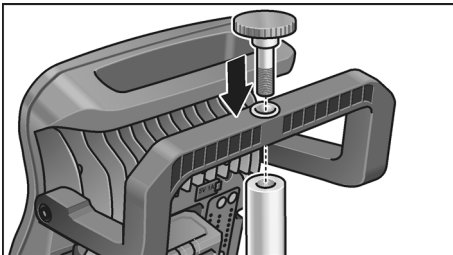

Hooldus ja korrashoid

Puhastamine

⚠ **HOIATUS!**

*Enne kõiki elektritööriista juures tehtavaid töid eemaldage sellest aku.
Mitte kasutada vett ja vedelaid pesuvahendeid.*

- Mustus ja tolm eemaldada korpusest pintsli või kuiva lapiga.

Remonttööd

Remonttöid lasta teha ainult tootja poolt autoriseeritud klienditeeninduses.

Varuosad ja tarvikud

Joonised ja varuosade nimekirjad leiata meie kodulehelt: www.flex-tools.com

Jäätmekäitlus

⚠ **HOIATUS!**

Muutke elektrilised tööriistad enne jäätmekäitlusse andmist kasutuskõlbmatuks:

- võrgutoitega elektrilistel tööriistadel eemaldage võrgukaabel,
- akutoitega elektrilistel tööriistadel eemaldage aku.

 Ainult ELi riikidele:

Ärge visake elektrilisi tööriistu olmeprügi hulka! Euroopa direktiivi 2012/19/EL elektri- ja elektroonikaseadmete jäätmete ning selle rahvusliku seaduse rakendamise järgi tuleb koguda kasutatud elektritööriistu eraldi ja anda need jäätmete keskkonnasäästlikku taaskasutusse.

 **Jäätmete taaskasutus prügilasse viimise asemel.**

Suunake seade, tarvikud ja pakend keskkonnasäästlikku taaskasutusse. Jäätmete liigiti ringlussevõtuks on plastosad vastavalt tähistatud.

⚠ **HOIATUS!**

Ärge visake akusid/patareisid olmeprügisse, tulle ega vette. Ärge avage vanu akusid.



DWL 2500 10.8/18.0

et

Akusid/patareisid tuleb korjata ning suunata ümbertötlusse või hävitada keskkonnasäästlikult.



Ainult EL riikidele:

Direktiivi 2006/66/EÜ järgi kuuluvad defektsed või kasutatud akud/patareisid ümbertötlusele.



MÄRKUS

Teavet jäätmekäitluse võimaluste kohta saate müüja käest!

Vastutuse välistamine

Tootja ja tema esindaja ei vastuta kahju ja töö katkemisest tingitud tulukaotuse eest, mille põhjustab toode või olukord, mis ei võimalda toodet kasutada.

Tootja ja tema esindaja ei vastuta kahju eest, mis on tekkinud asjatundmatu kasutamise või teiste tootjate toodete kasutamise tagajärjel.



Turinys

| | |
|---|-----|
| Naudojami simboliai | 168 |
| Simboliai ant įrankio | 168 |
| Jūsų saugumui | 168 |
| Techniniai duomenys | 169 |
| Bendras įrankio vaizdas | 170 |
| Nurodymai dirbant | 171 |
| Techninis aptarnavimas ir priežiūra | 173 |
| Nurodymai utilizuoti | 173 |
| Atsakomybės pašalinimas | 174 |

Naudojami simboliai

ĮSPĖJIMAS!

Nurodo betarpiškai gresiantį pavojų. Nesilaikant nurodymų, gresia žūtis arba sunkūs sužalojimai.

ATSARGIAI!

Nurodo potencialiai pavojingą situaciją. Nesilaikant nurodymų, gresia susižeidimo arba materialinių nuostolių pavojus.

NURODYMAS

Nurodo patarimus, kaip dirbti įrankiu ir svarbią informaciją.

Simboliai ant įrankio



Prieš eksploatavimą perskaitykite naudojimo instrukciją!



Nurodymai utilizuoti (žr. 173 psl.)!



Nežiūrėkite į šviesos šaltinį!



Netolygaus darbo režimo žibintai IK07

IP20

2 laipsnio sandariklis nuo dulkių ir 0 lygio apsauga nuo vandens patekimo (su akumuliatoriumi)

IP67

6 laipsnio sandariklis nuo dulkių ir 7 lygio apsauga nuo vandens patekimo (be akumuliatoriaus)



Gaisro pavojus
Mažiausias atstumas iki apšviestų daiktų – 0,1 m.

Jūsų saugumui

ĮSPĖJIMAS!

Prieš naudodami elektrinį įrankį, pirmiausiai perskaitykite ir tik tada dirbkite. Laikykitės:

- šios instrukcijos,
- „Bendrujų saugos taisyklių“, esančių pridedamoje knygelėje, naudojančių elektriniais įrankiais (spaudinio-Nr.: 315.915),
- naudojimo vietoje galiojančių taisyklių, siekiant išvengti nelaimingų atsitikimų.

Naudojimas pagal paskirtį

Šviesos diodų akumuliatorinis darbo žibintas DWL 2500 10.8/18.0 skirtas

- profesionaliam naudojimui pramonės ir smulkaus verslo įmonėse,
- dideliems paviršiams apšviesti poliruojant, lakuojant ir valant bei parenkant spalvas,
- tikslingai apšviesti darbo vietą,
- patalpoms apšviesti.

Šviesos diodų akumuliatorinis darbo

žibintas DWL 2500 10.8/18.0 neskirtas

- apšvietimui kelių eisme.

Saugos nurodymai dėl šviesos diodų akumuliatorinių darbo žibintų

ĮSPĖJIMAS!

Perskaitykite visus saugos nurodymus ir instrukcijas. Jeigu saugos nurodymų ir instrukcijų nesilaikoma, galimi elektros šokas, gaisras ir/arba sunkios traumos. Visus saugos nurodymus ir instrukcijas saugokite ateičiai.

- Su r šviesos diodų akumuliatoriniu darbo žibintu nedirbkite sprogioje aplinkoje.
- Šviesos spindulio nenukreipkite į žmones arba gyvūnus ir patys nežiūrėkite į šviesos spindulį, taip pat ir iš didesnio atstumo.

- **Neuždenkite žibinto galvutės, kai šviesos diodų akumulatorinis darbo žibintas veikia.** Veikdama lempos galvutė įkaista ir, jei šiluma kaupiasi, gali nudeginti.
- **Šios lempos šviesos šaltinis yra nekeičiamas.** Jeigu dėl defekto ar pasibaigus maksimaliai eksploatavimo trukmei, lempa neveiktų, keisti reikia visą lempą.
- **Nenaudokite šviesos diodų akumulatorinio darbo žibinto kelių eisme.**
- **Prieš visus darbus su akumulatoriniu darbo žibintu (pvz., montavimą, techninę priežiūrą ir t. t.) bei jo transportavimą ir laikymą išimkite akumuliatorių iš akumulatorinio darbo žibinto.**
- **Neleiskite vaikams naudotis šviesos diodų akumulatoriniu darbo žibintu.** Ji skirta profesiniam naudojimui. Vaikai gali netyčia apakinti save arba kitus žmones.
- **Neatidarinėkite akumulatoriaus.** Kyla trumpojo jungimo pavojus.
- **Saugokite akumuliatorių nuo karščio, pvz., taip pat ir nuo nuolatinių saulės spindulių, ugnies, vandens ir drėgmės.** Kyla sprogimo pavojus.
- **Jeigu akumulatorius bus pažeistas arba netinkamai naudojamas, gali išsiskirti garai.** Pasirūpinkite šviežiu oru ir, jei pasitote blogai, kreipkitės į gydytoją. Garai gali dirginti kvėpavimo takus.
- **Pakraukite baterijas tik krovimo prietaisuose, kuriuos siūlo gamintojas.** Krovimo prietaisas, kuris skirtas atitinkamoms baterijoms gali užsidegti, jeigu jį naudosite kitoms baterijoms.
- **Akumuliatorių gali apgadinti smailūs daiktai, pvz., vinys arba atsuktuvai, arba išorinės jėgos poveikis.** Taip gali įvykti vidinis trumpasis jungimas ir akumuliatorius užsidegti, imti rūkti, susprogti arba perkaisti.
- **Šiame žibinte esanti šviesos šaltinį keisti gali tik gamintojas, jo klientų aptarnavimo tarnyba arba panašios kvalifikacijos specialistas.**

Techniniai duomenys

| | | DWL 2500 10.8/18.0 | |
|---|---|---|----------------------------------|
| Įrankio tipas | Šviesos diodų akumulatorinis darbo žibintas | | |
| Ličio jonų akumulatorius | V/Ah | 18.0/2,5 18.0/5,0 | 10.8/2,5 10.8/4,0 10.8/6,0 |
| Švietimo trukmė | h | Max. 30 Rezervas: 2 h, esant 10 %/300 lm | |
| Šviesos temperatūra | K | 2500/3500/4500/5500/6500 | |
| Bendras šviesos srautas | lm | 3000/100% 2250/75% 1500/50% 750/25% 300/10% | |
| Svoris pagal „EPTA-procedure 01/2003“ (be akumulatoriaus) | kg | 1,9 | |
| Dydis (I x P x A) | mm | 240x230x120 | |

Bendras įrankio vaizdas

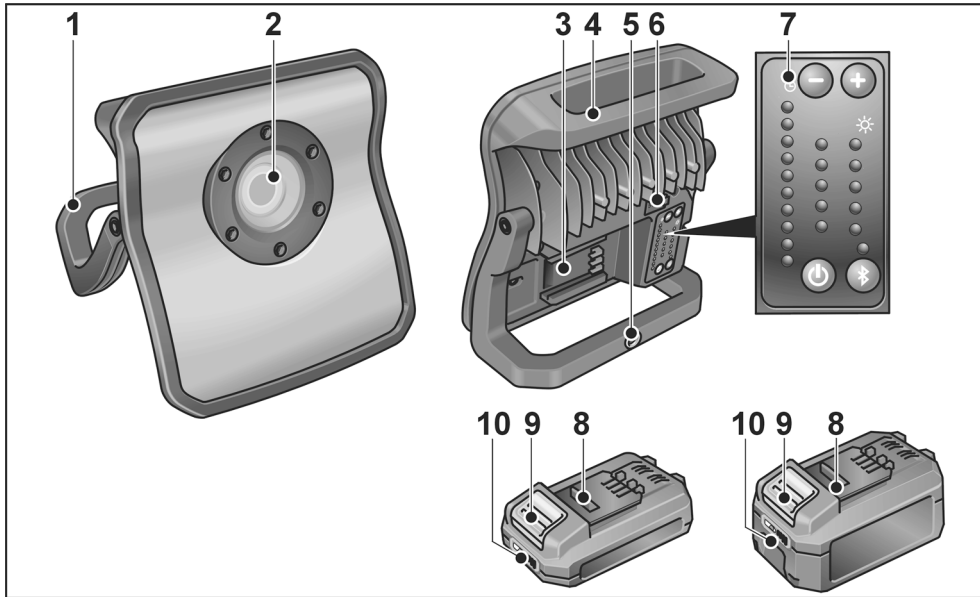

- | | | | |
|---|----------------------------------|----|---|
| 1 | Atraminis rėmas | 6 | USB lizdas |
| 2 | Šviesos diodų blokas | 7 | Valdymo elementas |
| 3 | Akumuliatoriaus įstatymo skyrius | 8 | Ličio jonų akumuliatorius (2,5 Ah arba 5,0 Ah) |
| 4 | Rankena | 9 | Akumuliatoriaus atfiksavimo mygtukas |
| 5 | Stovo tvirtinimo galimybės | 10 | Akumuliatoriaus įkrovimo būklės rodmuo |

Nurodymai dirbant

⚠ ***ISPĖJIMASI!***

Prieš pradėdami bet kokius darbus su elektriniu įrankiu, išimkite akumuliatorių iš prietaiso.

Prieš pirmą naudojimą

Išpakuokite elektrinį įrankį ir jo reikmenis bei priedus ir patikrinkite, ar nėra pakenkimų transportuojant.

Akumuliatoriaus įstatymas / keitimas

- Įkrautą akumuliatorių stumkite į elektros įrankį, kol akumuliatorius tinkamai užsifiksuos.

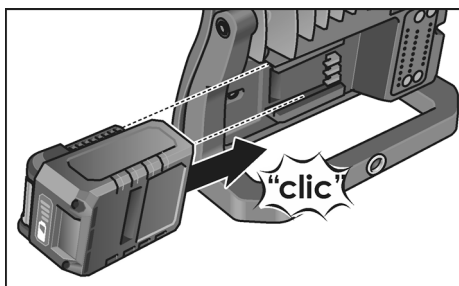

- Norėdami išimti, paspauskite atfiksavimo mygtukus (1.) ir ištraukite akumuliatorių (2.).

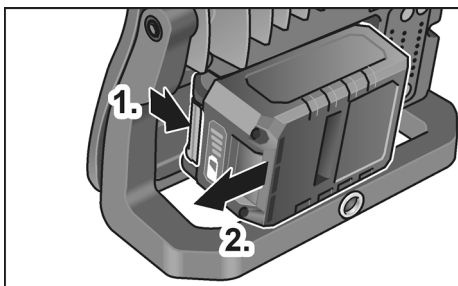

⚠ ***ATSARGIAI!***

Kai nenaudojate, apsaugokite akumuliatoriaus kontaktus. Palaidos metalinės dalys gali užtrumpinti kontaktus, kyla sprogoimo ir gaisro pavojus!

Akumuliatoriaus įkrovimo būklė

- Paspaudus mygtuką, galima pagal akumuliatoriaus įkrovimo būklės indikatorius šviesos diodus patikrinti įkrovimo būklę.

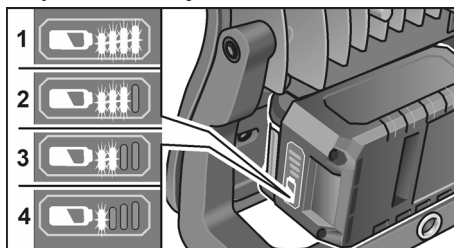

Indikatorius užgesa po 5 sekundžių.

Jei vienas iš šviesos diodų sumirksi, reikia akumuliatorių įkrauti. Jei paspaudus mygtuką nešviečia nė vienas šviesos diodas, vadinasi, akumuliatorius sugedo ir jį reikia pakeisti.

Įjungimas ir išjungimas

- Šviesos diodų akumuliatorinį darbo žibintą įjungsitė ar išjungsitė, spustelėdami įjungimo ir išjungimo mygtuką.

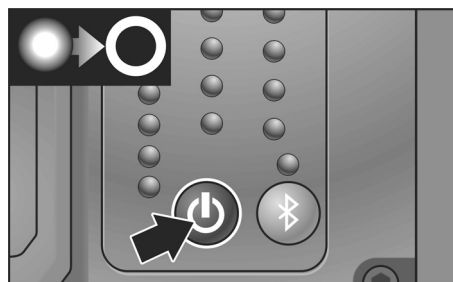
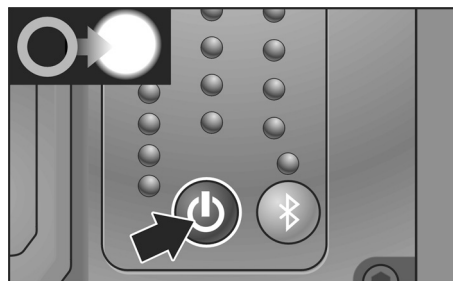

Švietimo intensyvumo nustatymas

Spaudžiant „+“ arba „-“ galima pakeisti šviesos diodų akumuliatorinio darbo žibinto švietimo intensyvumą. Šviesos diodų indikatorius kairėje pusėje rodo likusią švietimo trukmę.

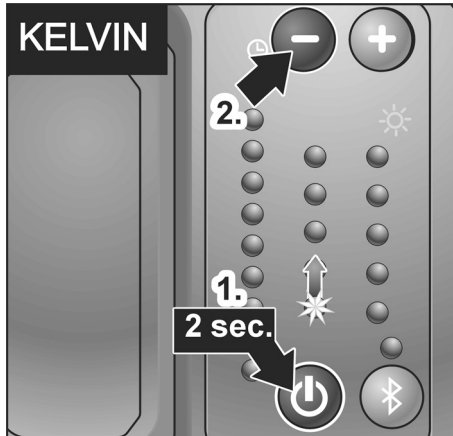
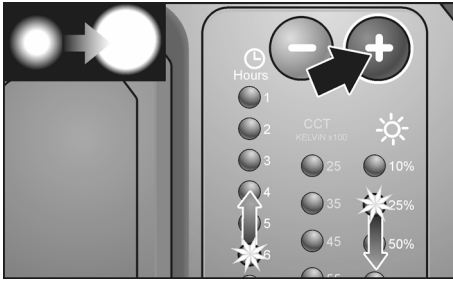

Spalvinės temperatūros nustatymas

Ijungimo ir išjungimo mygtuką spaudžiant ilgiau ne 2 sekundes ir po to spaudžiant „+“ arba „-“ mygtuką, galima laipsniškai 5 lygiais pakeisti šviesos diodų akumuliatorinio darbo žibinto spalvinę temperatūrą.

Bluetooth® valdymas

Šviesos diodų akumuliatorinio darbo žibintą galima valdyti per integruotą „Bluetooth®“ šviesos kontrolę. Aktyvinkite paspaudę Bluetooth® mygtuką ir sujunkite su taikomąja programėle.

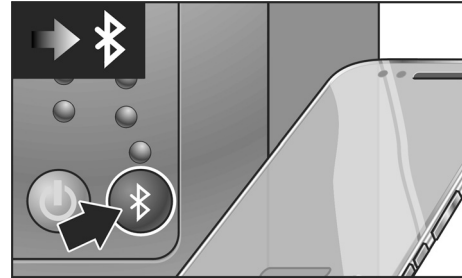

Funkcijos

- Žibinto įjungimas / išjungimas
- Švietimo intensyvumo nustatymas
- Spalvinės temperatūros pasirinkimas
- Iki 4 žibintų sujungimas kartu
- PIN kodo pasirinkimas, kad kiti asmenys neperimtų žibinto valdymo

Taip ištrinsite PIN kodą

- įjunkite „Bluetooth“ funkciją.
- 10 sekundžių spauskite „Bluetooth“ mygtuką.
- PIN kodo atstatymas.

Suderinamas su „iPhone 5“ arba naujesne versija / „Android 5.0“ arba naujesne versija.

Apsilankykite „iTunes App Store“ / „Google Play“ / arba atsisiųskite taikomąją programėlę iš mūsų svetainės.

Energijos banko funkcija

Šviesos diodų akumuliatoriniame darbo žibinte yra integruotas energijos bankas. Žibintas šviečia 300 liumenų šviesos srautu iki 2 valandų be akumuliatoriaus. Akumuliatoriumi per USB lizdą galima įkrauti mobiliuosius įrenginius, pvz., išmanųjį telefoną.

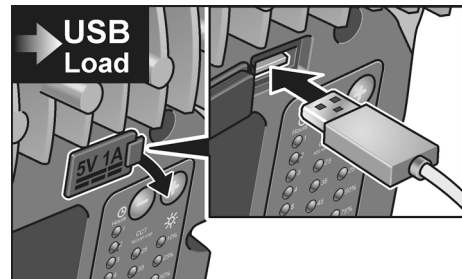

Krovimo įtampa ir srovė: 5 V / 1 A

Montavimas

Šviesos diodų akumuliatorinį darbo žibintą galima sumontuoti bet kokioje norimoje padėtyje, naudojant atraminį rėmą.



Šviesos diodų akumuliatorinį darbo žibintą galima pritvirtinti prie stovo arba magnetiniu laikikliu pritvirtinti prie bet kokio magnetinio paviršiaus.

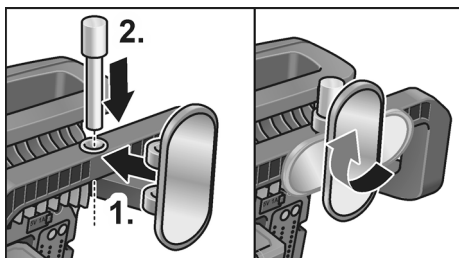
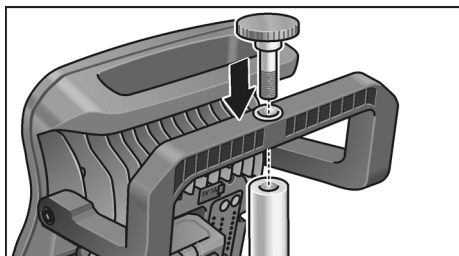

Techninis aptarnavimas ir priežiūra

Valymas

⚠ **ĮSPĖJIMAS!**

Prieš pradėdami bet kokius darbus su elektriniu įrankiu, išimkite akumuliatorių iš prietaiso.

Nenaudokite vandens arba skystų valiklių.

- Ant korpuso susikaupusius nešvarumus ir dulkes nuvalykite teptuku arba sausa pašluoste.

Remontas

Remontuoti atiduokite tik į gamintojo įgaliotas dirbtuves.

Atsarginės dalys, priedai ir reikmenys

Surinkimo brėžinius ir atsarginių dalių sąrašus rasite mūsų pagrindiniame puslapyje: www.flex-tools.com

Nurodymai utilizuoti

⚠ **ĮSPĖJIMAS!**

Prieš utilizuodami netinkamus naudoti elektrinius įrankius, juos sugadinkite:

- nupjaukite prie el. tinklo jungiamų elektrinių įrankių kabelį,
- iš elektrinių įrankių su akumuliatoriumi išimkite akumuliatorių.

 Tik ES šalyse:

Neišmeskite elektrinių įrankių į buitinių atliekų konteinerius!

Pagal Europos direktyvą 2012/19/ES dėl elektros ir elektroninės įrangos atliekų ir pagal šalies vidaus įstatymus pasenę elektriniai įrankiai turi būti renkami atskirai ir utilizuojami arba perdirbami taip, kad nekenktų aplinkai.

Antrinis žaliavų naudojimas vietoje atliekų tvarkymo.

Prietaisą, priedus ir pakuotę reikėtų atiduoti aplinką tausojančiam antriniam panaudojimui. Kad būtų galima tinkamai išrūšiuoti perdirbimui, plastikinės dalys yra paženklintos.

lt

DWL 2500 10.8/18.0

 SPĖJIMAS!

Nemeskite akumuliatorių į buitines atliekas, ugnį arba vandenį. Atitarnavusių akumuliatorių neatidarykite.

Akumuliatorius reikia rinkti, pakartotinai panaudoti arba ekologiškai utilizuoti.



Tik ES šalyse:

Pagal 2006/66/EB direktyvą sugadintus arba sunaudotus akumuliatorius reikia pakartotinai panaudoti.

**NURODYMAS**

Informaciją apie utilizavimo galimybes gausite iš pardavėjo!

Atsakomybės pašalinimas

Gamintojas ir jo atstovai neatsako už nuostolius ir negautą pelną dėl darbinės veiklos nutraukimo, kurį sukėlė įrankis arba netinkamas įrankio naudojimas.

Gamintojas ir jo atstovai neatsako už nuostolius, jeigu buvo naudojamasi ne pagal paskirtį arba kartu su kitų gamintojų produktais.

Saturs

| | |
|--------------------------------------|-----|
| Izmantotie simboli | 175 |
| Simboli uz instrumenta | 175 |
| Jūsu drošībai | 175 |
| Tehniskā informācija | 176 |
| Īss apskats | 177 |
| Lietošanas noteikumi | 178 |
| Tehniskā apkope un kopšana | 180 |
| Norādījumi par likvidēšanu | 180 |
| Atbildības izslēgšana | 181 |

Izmantotie simboli

BRĪDINĀJUMS!

Apzīmē tiešu draudošu bīstamību.
Šī norādījuma neievērošanas gadījumā draud nāve vai ļoti smagas traumas.

UZMANĪBU!

Apzīmē iespējamu bīstamu situāciju.
Šī norādījuma neievērošanas gadījumā draud traumas vai materiāli zaudējumi.

NORĀDĪJUMS

Apzīmē izmantošanas ieteikumus un svarīgu informāciju.

Simboli uz instrumenta



Pirms ekspluatācijas izlasiet lietošanas pamācību!



Norādījumi par likvidēšanu (sk. 180. lpp.)!



Neskatieties gaismas avotā!



Smagiem darba apstākļiem paredzēti lukturi IK07

IP20

2. putekļu necaurlaidības pakāpe un 0. aizsardzības pakāpe pret ūdens iekļūšanu (ar akumulatoru)

IP67

6. putekļu necaurlaidības pakāpe un 7. aizsardzības pakāpe pret ūdens iekļūšanu (bez akumulatora)



Ugunsgrēka risks
Minimālais attālums no
apgaismotiem priekšmetiem 0,1 m.

Jūsu drošībai

BRĪDINĀJUMS!

Pirms elektroinstrumenta izmantošanas izlasiet un rīkojieties saskaņā ar:

- šo lietošanas pamācību,
- pievienotās brošūras „Vispārējiem drošības tehnikas norādījumiem” darbā ar elektroinstrumentiem (Aprakstu-Nr.: 315.915),
- darba iecirknī paredzētajiem nelaiemes gadījumu aizsardzības noteikumiem un instrukcijām.

Noteikumiem atbilstoša izmantošana

Ar akumulatora LED darbavietas lukturiem DWL 2500 10.8/18.0 ir paredzēts

- profesionālai izmantošanai rūpniecībā un amatniecībā,
- nodrošināt, ka pulēšanas, krāsošanas un tīrīšanas, kā arī krāsas pielāgošanas laikā var pārraudzīt plašas virsmas,
- konkrētas darba vietas apgaismošanai,
- telpu apgaismošanai.

Akumulatora LED darbavietas lukturi

DWL 2500 10.8/18.0 nav piemēroti

- apgaismojumam ceļu satiksmē.

Drošības norādes par akumulatora LED darbavietas lukturiem

BRĪDINĀJUMS!

Izlasiet visus drošības tehnikas noteikumus un norādījumus. Drošības tehnikas noteikumu un norādījumu neievērošanas gadījumā var tikt izraisītas elektrotraumas, ugunsgrēks un/vai smagi ievainojumi.

Saglabājiet visus drošības tehnikas noteikumus un norādījumus nākotnei.

- Nelietojiet akumulatora LED darbavietas lukturi sprādzienbīstamā vidē.
- Nevērsiet gaismas staru pret cilvēkiem vai dzīvniekiem un neskatieties tieši gaismas starā, arī ne no lielāka attāluma.

- **Nenosedziet akumulatora LED darbavietas luktura korpusu, kamēr tas darbojas.** Luktura galva ekspluatācijas laikā sakarst un var izraisīt apdegumus, kad šis karstums sakrājas.
- **Šīs lampas gaismas avots nav maināms.** Ja bojājuma vai maksimālā darbību sāsniegšanas dēļ lampa vairs nedarbojas, jānomaina visa lampa.
- **Nelietojiet akumulatora LED darbavietas lukturi, kad piedalāties satiksmē.**
- **Pirms veicat kādas darbības (piemēram, montāža, apkope u. c.) ar akumulatora darbavietas lukturi,** kā arī pirms to transportējat un novietojat glabāšanā, izņemiet no tā akumulatoru.
- **Neļaujiet bērniem izmantot akumulatora LED darbavietas lukturi.** Tas paredzēts profesionālai lietošanai. Bērni var nejauši apzīlbināt sevi vai citas personas.
- **Neatveriet akumulatoru.** Pastāv īsslēguma bīstamība.
- **Sargājiet akumulatoru no karstuma, piem., no saules staru iedarbības, uguns, ūdens un mitruma.** Pastāv sprādziena bīstamība.
- **Akumulatoru bojājumu vai neprasmīgas izmantošanas gadījumā var izdalīties tvaiki.** Nodrošiniet svaigu gaisu un sūdzību gadījumā vērsieties pie ārsta. Tvaiki var kairināt elpceļus.
- **Uzlādējiet akumulatorus tikai ražotāja ieteiktajās uzlādēšanas iekārtās.** Uzlādēšanas iekārta, kura piemērota tikai noteikta tipa akumulatoru uzlādei, var izraisīt uguns bīstamību tai gadījumā, ja tiek izmantota kopā ar citiem akumulatoriem.
- **Ar spiciem priekšmetiem, piemēram, naglām vai skrūvgriežiem vai ārējā spēka ietekmē var sabojāt var sabojāt akumulatoru.** Iespējams iekšējais īssavienojums un akumulators var aizdegties, sākt kūpēt, eksplodēt vai pārkarst.
- **Šajā lukturī esošo gaismas avotu drīkst nomainīt tikai ražotājs vai tā klientu apkalpošanas dienests vai līdzīgi kvalificēta persona.**

Tehniskā informācija

| DWL 2500 10.8/18.0 | | |
|---|--------------------------------------|--|
| Ierīces modelis | Akumulatora LED darbavietas lukturis | |
| Litija jonu akumulators | V/Ah | 18.0/2,5 18.0/5,0 10.8/2,5 10.8/4,0 10.8/6,0 |
| Degšanas ilgums | h | Max. 30 Jauda: 2 h, kad 10 % un 300 lm |
| Krāsas temperatūra | K | 2500/3500/4500/5500/6500 |
| Kopējā gaismas plūsma | lm | 3000/100% 2250/75% 1500/50% 750/25% 300/10% |
| Svars atvilstoši „EPTA-procedure 01/2003“ (bez akumulatora) | kg | 1,9 |
| Izmēri (GxPxA) | mm | 240x230x120 |

Īss apskats

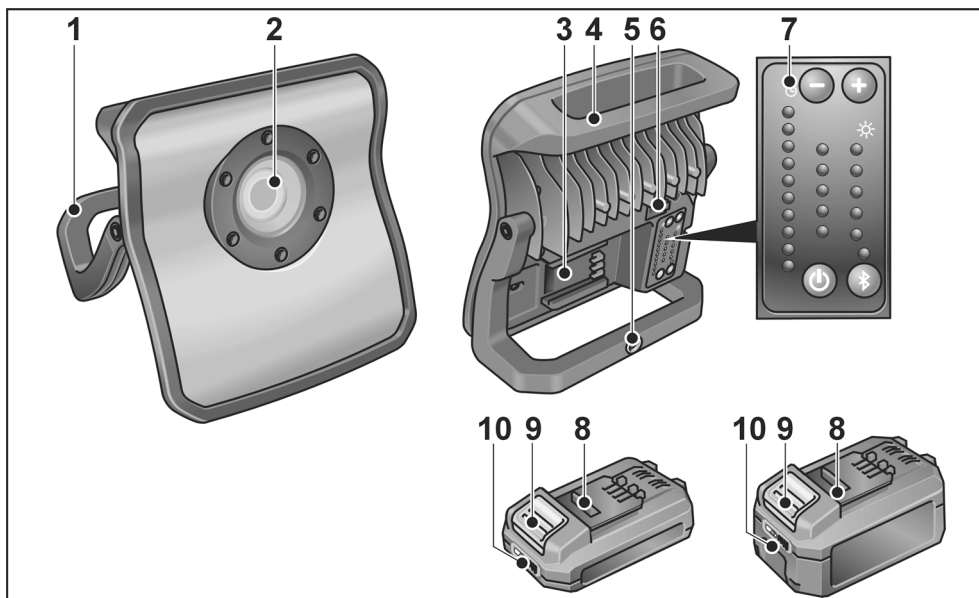

- | | | | |
|---|--------------------------------|----|--|
| 1 | Balsta statīvs | 6 | USB ligzda |
| 2 | LED vienība | 7 | Vadības elements |
| 3 | Akumulatora nodalījums | 8 | Litija jonu akumulators (2,5 Ah vai 5,0 Ah) |
| 4 | Rokturis | 9 | Akumulatora atbloķēšanas taustiņš |
| 5 | Statīva piestiprināšanas vieta | 10 | Akumulatora līmeņa indikators |

Lietošanas noteikumi



BRĪDINĀJUMS!

Pirms sākat jebkādu darbu pie elektroinstrumenta, izņemiet no ierīces akumulatoru.

Pirms ekspluatācijas

Izpakojiet elektroinstrumentu un aprīkojumu, pārbaudiet piegādes komplekta saturu un iespējamās transportēšanas bojājumus.

Akumulatora ievietošana/maiņa

- Uzlādētu akumulatoru iespiediet elektroinstrumentā, līdz tas pilnībā nofiksējas.

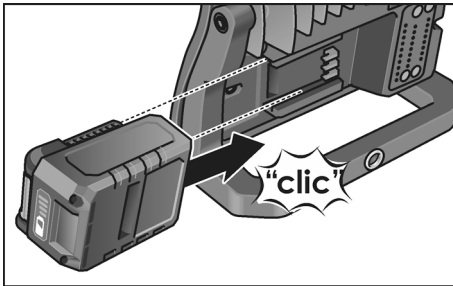

- Lai akumulatoru izņemtu, nospiediet atbloķēšanas taustiņu (1.) un izņemiet akumulatoru (2.).

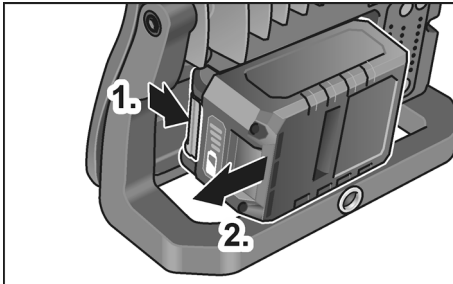

UZMANĪBU!

Ja akumulators netiek lietots, sargājiet tā kontaktus. Vaļīgas metāla detaļas var radīt kontaktos īssavienojumu, pastāv sprādziena un aizdegšanās risks!

Akumulatora uzlādes līmenis

- Nospiežot taustiņu, akumulatora uzlādes indikatorā ar LED diodēm var pārbaudīt uzlādes līmeni.

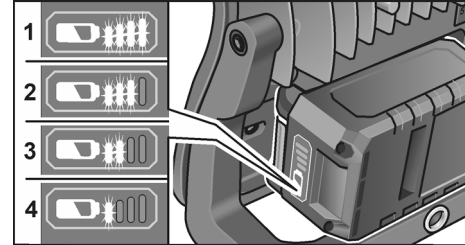

Rādījums nodziest pēc 5 sekundēm.

Ja mirgo viena no LED diodēm, akumulators ir jāuzlādē. Ja pēc taustiņa nospiešanas neiedegas neviena LED diode, akumulatoram ir defekts, un tas ir jānomaina.

Ieslēgšana un izslēgšana

- Ieslēdziet vai izslēdziet akumulatora LED darbavietas lukturi ar ieslēgšanas/izslēgšanas slēdzi.

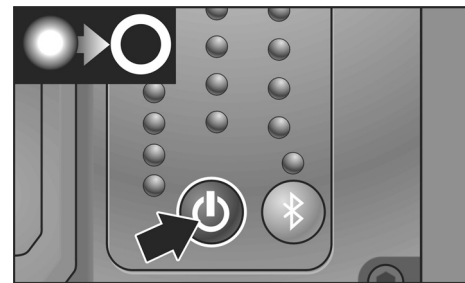
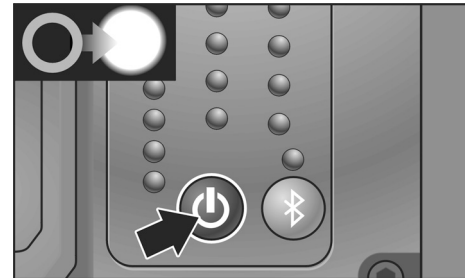

Gaismas spilgtuma iestatīšana

Akumulatora LED darbvietas luktura gaismas spilgtumu var mainīt, spiežot “+” un “-”. LED indikators kreisajā pusē uzrāda atlikušo luktura darbības laiku.

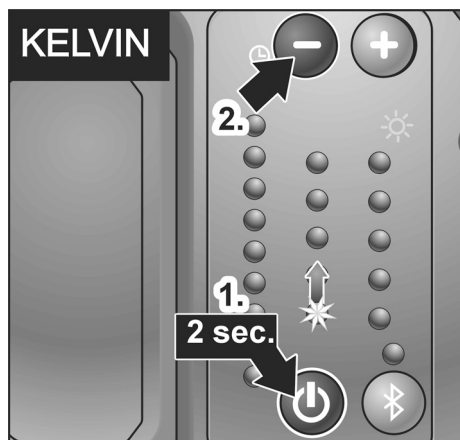

Krāsu temperatūras iestatīšana

Ja ieslēgšanas/izslēgšanas slēdzi tur nospiež ilgāk par 2 sekundēm, tad nospiež attiecīgi “+” vai “-”, akumulatora LED darbvietas luktura krāsu temperatūru var iestatīt 5 pakāpēs.

Bluetooth® vadība

Akumulatora LED darbvietas lukturi var vadīt ar integrētu Bluetooth® gaismas regulēšanas ierīci. Lai aktivizētu, nospiediet Bluetooth® taustiņu un izveidojiet savienojumu ar lietotni.

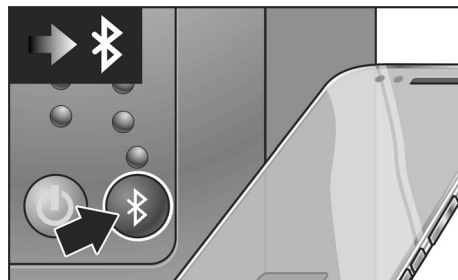

Funkcijas

- Luktura ieslēgšana/izslēgšana
- Gaismas spilgtuma iestatīšana
- Krāsu temperatūras atlasīšana
- Līdz 4 lukturu savienošana
- PIN koda atlasīšana, lai neviens cits nevarētu pārņemt luktura vadību.

PIN kodu var izdzēst šādi:

- ieslēdziet funkciju „Bluetooth”;
- spiediet „Bluetooth” taustiņu 10 sekundes;
- PIN kods tiek atiestatīts.

Saderīgs ar iPhone 5 vai jaunāku modeli/Android 5.0 vai jaunāku versiju.

Izmantojiet iTunes App Store vai Google Play vai lejupielādējiet lietotni mūsu tīmekļa vietnē.

Lādētājakumulatora funkcija

Akumulatora LED darbvietas lukturi ir aprīkoti ar iebūvētu lādētājakumulatoru. Bez akumulatora lukturis var darboties līdz 2 stundām ar 300 lūmenu spožu gaismu. Izmantojot USB līzdu, ar akumulatoru var lādēt mobīlas ierīces, piemēram, viedtālrunus.

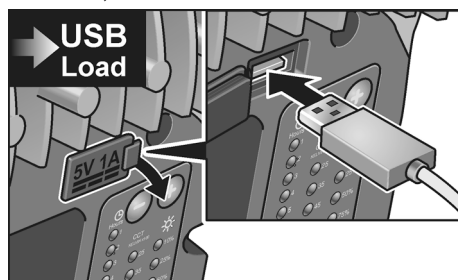

Uzlādes spriegums/uzlādes strāva: 5 V/1 A

Montāža

Ar balsta statīvu akumulatora LED darbavietas lukturi var uzstādīt jebkādā pozīcijā.



Akumulatora LED darbavietas lukturi var piestiprināt pie statīva vai ar magnēta turētāju piestiprināt pie jebkādas magnētiskas virsmas.

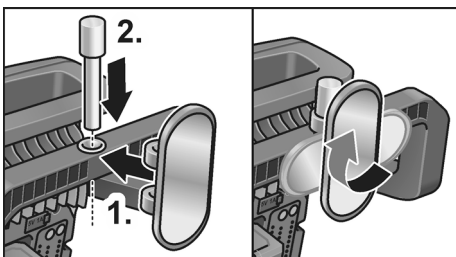
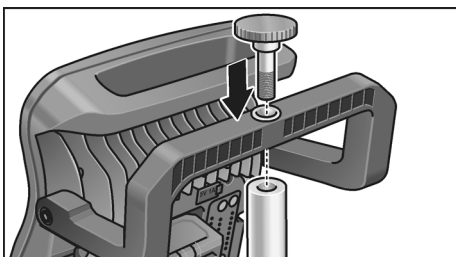

Tehniskā apkope un kopšana

Tīrīšana

⚠ BRĪDINĀJUMS!

Pirms sākat jebkādu darbu pie elektroinstrumenta, izņemiet no ierīces akumulatoru. Neizmantojiet ūdeni un šķidrās tīrīšanas līdzekļus.

- Notīriet no korpusa netīrumus un putekļus ar otu vai sausu lupatu.

Remontdarbi

Remontdarbus jāveic tikai ražotāja autorizētā klientu servisa darbnīcā.

Rezerves daļas un aprīkojums

Daļu izkārtojuma attēlus un rezerves daļu sarakstus Jūs atradīsiem mūsu mājas lapā: www.flex-tools.com

Norādījumi par likvidēšanu

⚠ BRĪDINĀJUMS!

Nodrošiniet nolietoto ierīču nelietojamību, utilizācijas padariet nelietojamus:

- Elektroinstrumentiem, kam nepieciešama strāvas tīkla barošana – noņemiet strāvas kabeli;
- Elektroinstrumentiem ar akumulatora barošanu – izņemiet akumulatoru.

 Tikai ES valstīm:

Neizmetiet elektroinstrumentus māsaimniecības atkritumos! Saskaņā ar Eiropas 2012/19/ES direktīvu „Par elektrisko un elektronisko iekārtu atkritumiem”, kas iekļauta nacionālajā likumdošanā, nolietoti elektroinstrumenti jāsavāc atsevišķi un jānodod videi nekaitīgai otrreizējai pārstrādei.

 **Izejvielu pārstrāde, nevis atkritumu iznīcināšana.**

Instrumenti, aprīkojums un iepakojums jānodod videi nekaitīgai otrreizējai pārstrādei. Plastmasas detaļu materiāls ir marķēts, lai varētu pārstrādāt viena veida materiālus.

 **BRĪDINĀJUMS!**

Nemetiet akumulatorus/baterijas mājssaimniecības atkritumos, ugunī vai ūdenī. Neatveriet nolietotus akumulatorus.

Akumulatori/baterijas ir jāsavāc, jāpārstrādā vai jāutilizē videi nekaitīgā veidā.

 Tikai ES valstīm:
Saskaņā ar 2006/66/EK direktīvu bojātus vai nolietotus akumulatorus/baterijas jāpārstrādā.

 **NORĀDĪJUMS**

Informāciju par ierīces likvidēšanas iespējām var saņemt specializētajā veikalā.

Atbildības izslēgšana

Ražotājs un viņa pārstāvis nav atbildīgi par zaudējumiem un peļņas zudumiem uzņēmuma darbības pārtraukšanas gadījumā, kurš tika izraisīts ražojuma vai ražojuma neiespējamās izmantošanas dēļ.

Ražotājs un viņa vietnieks nav atbildīgi par materiālajiem zaudējumiem, kuri tika izraisīti, ierīci neprasmīgi izmantojot vai izmantojot to savienojumā ar citu ražotāju izstrādājumiem.

الأمر بأدوات عمل كهربائية يتم تشغيلها ببطارية قابلة للشحن.

فقط لدول الاتحاد الأوروبي:

يجب عدم التخلص من أدوات العمل الكهربائية من خلال إلقائها مع الخلفات المنزلية.  حسب القاعدة التوجيهية الأوروبية 2006/66/EC بشأن الأجهزة الكهربائية والإلكترونية المستهلكة وتطبيق هذه القاعدة التوجيهية في تشريعات قومية. فإن أدوات العمل الكهربائية يلزم جمعها بصورة منفصلة والانتفاع من موادها بصورة متوافقة مع المتطلبات البيئية.

إعادة اكتساب المواد الخام بدلا من التخلص



من النفايات.

الجهاز والملحقات التكميلية ومواد التغليف ينبغي أن يتم إعادة الانتفاع من موادها بصورة متوافقة مع المتطلبات البيئية. الأجزاء المصنوعة من لدائن اصطناعية مميزة بعلامة لغرض إعادة التدوير كنوع مادة صرف.

تحذير!



البطاريات القابلة لإعادة الشحن/البطاريات يجب عدم التخلص منها من خلال إلقائها مع الخلفات المنزلية. ويجب عدم وضعها في نار أو في ماء. يجب عدم فتح البطاريات القابلة للشحن المستهلكة. البطاريات القابلة لإعادة الشحن/البطاريات يجب أن يتم جمعها وإعادة تدويرها أو التخلص منها بصورة غير مضرة بالبيئة.

فقط لدول الاتحاد الأوروبي:

حسب القاعدة التوجيهية الأوروبية فإن البطاريات القابلة لإعادة الشحن/البطاريات التالفة أو المستهلكة يلزم أن يتم إعادة تدويرها.

تنبيه!



يرجى منكم الاستعلام لدى التاجر التخصصي عن إمكانيات التخلص من الأجهزة المستهلكة!

إخلاء المسؤولية

صانع المنتج ومثله لا يتحملان أية مسؤولية عن أي ضرر عن فوات كسب يتم التسبب فيه من خلال انقطاع مؤقت للعمل في المؤسسة يكون قد تم التسبب فيه من خلال المنتج أو من خلال عدم إمكانية استخدام المنتج. صانع المنتج ومثله لا يتحملان أية مسؤولية عن أي ضرر يكون قد تم التسبب فيه من خلال الاستخدام بصورة غير صحيحة أو من خلال الاستخدام/ارتباطا بمنتجات مصنوعة من قبل منتجين آخرين.

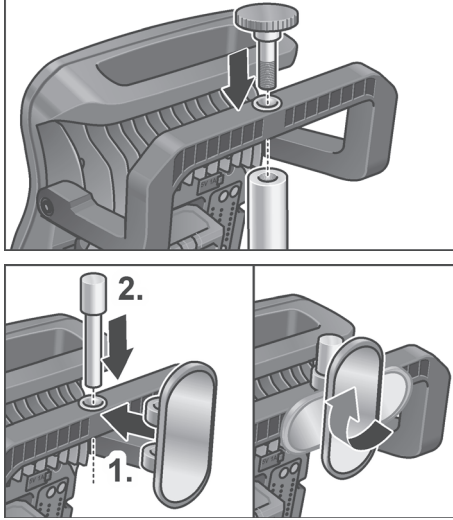

الصيانة والعناية

التنظيف

⚠️ حذير!

احرص على إخراج البطارية من الجهاز قبل إجراء أية أعمال على الأداة الكهربائية.

لا تستخدم الماء أو المنظفات السائلة.

- يتم إزالة الاتساخات والغبار من على الجسم الخارجي باستخدام فرشاة أو قطعة قماش جافة.

أعمال الإصلاح

يجب عدم إجراء أية أعمال إصلاح إلا من قبل إحدى ورش خدمة العملاء المعتمدة من قبل صانع المنتج.

قطع الغيار والملحقات التكميلية

للاطلاع على رسومات المنظر الممدد وقوائم قطع الغيار يرجى الرجوع إلى موقعنا في الإنترنت: www.flex-tools.com

تنبيه بشأن التخلص من المنتج المستهلك

⚠️ حذير!

- قبل التخلص من أدوات العمل الكهربائية المستهلكة يجب جعلها غير صالحة للاستخدام:
- من خلال استبعاد كبل التوصيل بالكهرباء عند تعلق الأمر بأدوات عمل كهربائية يتم تشغيلها بالتوصيل بشبكة الكهرباء.
- من خلال استبعاد البطارية القابلة للشحن عند تعلق

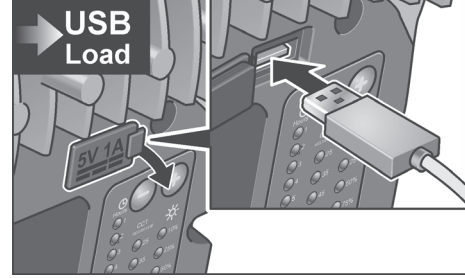

جهد/تيار الشحن: 5 فلت / 1 أمبير

التركيب

يمكن نصب مصباح العمل LED العامل ببطارية بفضل الإطار الداعم في أي وضع اختياري.



يمكن تثبيت مصباح العمل LED العامل ببطارية على حامل ثلاثي أو تثبيته على أي سطح مغناطيسي باستخدام الحامل المغناطيسي.

التحكم بواسطة البلوتوث®

يمكنك التحكم في ضوء مصباح العمل LED العامل ببطارية من خلال خاصية البلوتوث® المدمجة. من خلال الضغط على زر البلوتوث® يتم التفعيل وربطه بالتطبيق.



الوظائف

- تشغيل/إيقاف الضوء
- ضبط شدة الضوء
- اختيار درجة حرارة اللون
- الربط بين ما يصل إلى 4 مصابيح
- حدد رمز Pin حتى لا يتحكم أي شخص آخر في الضوء
- قم بحو رمز PIN كما يلي:
- قم بتشغيل وظيفة البلوتوث.
- اضغط على زر البلوتوث لمدة 10 ثوان.
- يتم إعادة ضبط رمز PIN.
- يتوافق مع جهاز الآيفون 5 أو الأحدث / الأجهزة التي تعمل بنظام أندرويد 5.0 أو الأحدث.
- قم بزيارة متجر تطبيقات iTunes / Google Play / أو قم بتحميل التطبيق من موقعنا الإلكتروني.

وظيفة مخزن الطاقة (باور بانك)

يتم تجهيز مصباح العمل LED العامل ببطارية بمخزن طاقة (باور بانك) مُركب. يستمر الضوء في العمل لمدة تصل إلى ساعتين مع تدفق ضوئي يبلغ 300 لومن - دون البطارية. ومع البطارية، يمكن بواسطة مقبس USB شحن الوحدات المتنقلة كالهواتف الذكية على سبيل المثال.

ضبط شدة الضوء

من خلال الضغط على «+» أو «-» يمكن تغيير شدة ضوء مصباح العمل LED العامل ببطارية. يعرض مبین LED الموجود على الجانب الأيسر مدة الإضاءة المتبقية.

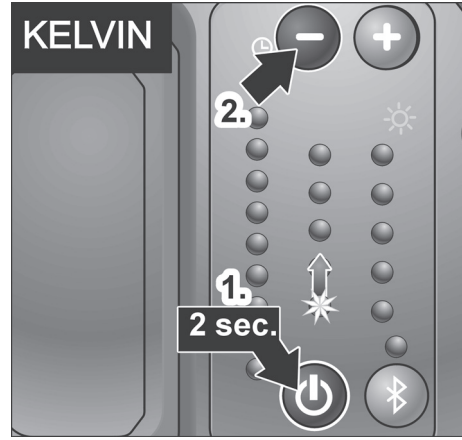
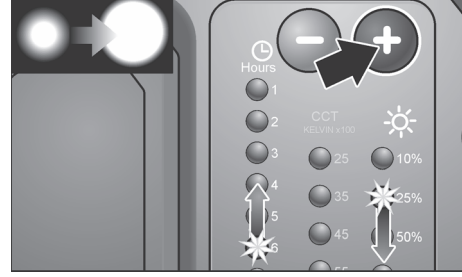

ضبط درجة حرارة اللون

من خلال الضغط على مفتاح التشغيل/الإيقاف لأكثر من ثانيتين. ثم الضغط على زر «+» أو «-» يمكن تغيير درجة حرارة لون مصباح العمل LED العامل ببطارية تدريجيًا على خمس درجات.

حالة شحن البطارية القابلة للشحن

- من خلال ضغط الزر يمكن مراجعة حالة الشحن على المبيئات الضوئية LED الموجودة على البيان الضوئي لحالة شحن البطارية القابلة للشحن.

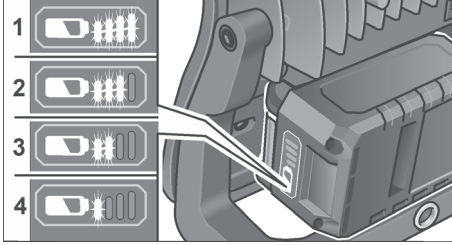

- البيان الضوئي ينطفئ بعد 5 ثوان.
- عندما يومض أحد المبيئات الضوئية LED ، يكون من اللازم شحن البطارية القابلة للشحن. في حالة ما إذا لم يضيء أي واحد من المبيئات الضوئية LED بعد الضغط على الزر. عندئذ فإن البطارية القابلة للشحن تكون تالفة ويلزم استبدالها بأخرى سليمة.

التشغيل والإيقاف

- يمكن إضاءة أو إطفاء مصباح العمل LED العامل ببطارية من خلال الضغط على مفتاح التشغيل/الإيقاف.

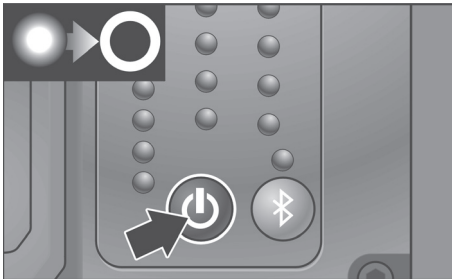
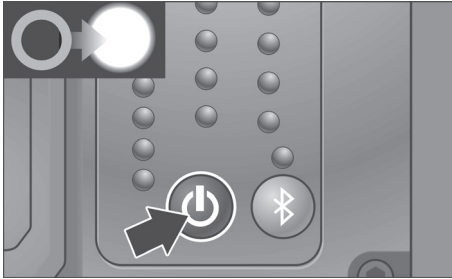

إرشادات الاستعمال

- ⚠ **تحذير!**
احرص على إخراج البطارية من الجهاز قبل إجراء أية أعمال على الأداة الكهربائية.

قبل البدء في التشغيل لأول مرة

- يتم إخراج أداة العمل الكهربائية والملحقات التكميلية من مواد التغليف ويتم التأكد من وجود متضمنات التوريد بالكامل ومن عدم وجود أي تلف أو ضرر مترتب على النقل.

إدخال/تغيير البطارية القابلة للشحن

- يتم دفع البطارية القابلة للشحن للشحونة في أداة العمل الكهربائية مع الاستمرار في ذلك إلى أن تكون قد استقرت بالكامل.

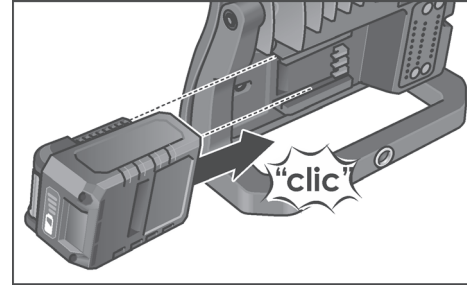

- لإخراج البطارية القابلة للشحن يتم ضغط أزرار التحرير (1). ويتم سحب البطارية القابلة للشحن وإخراجها (2).

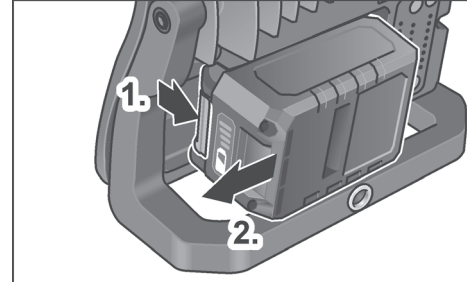

احترس!

- عند عدم الاستخدام يجب حماية مواضع تماس البطارية القابلة للشحن. الأجزاء المعدنية السائبة يمكن أن تتسبب في إحداث دائرة قصر في مواضع التماس. يوجد خطر حدوث انفجار وخطر حدوث حريق!

نظرة عامة

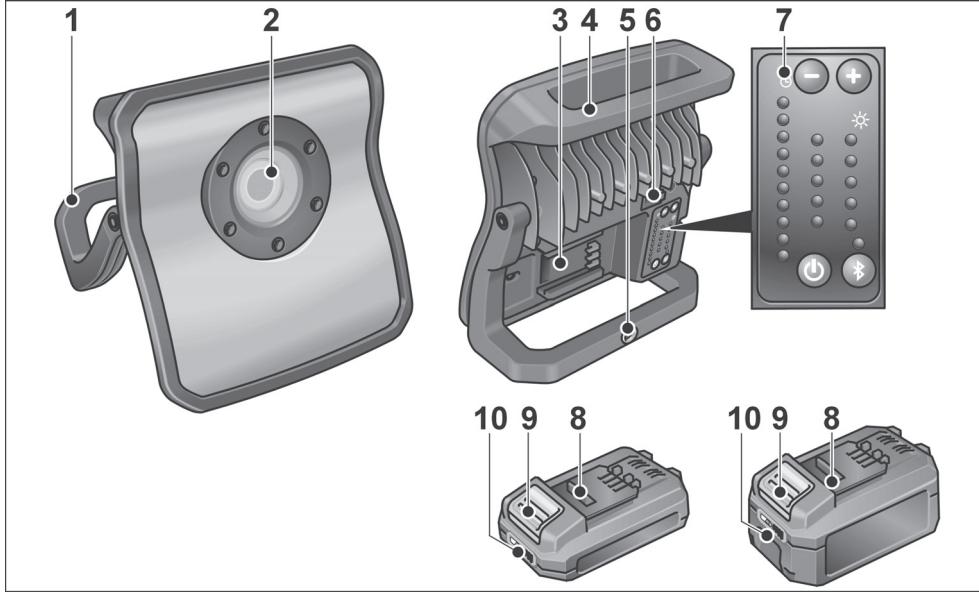

- 6 مقبس USB
7 عنصر الاستعمال
8 بطارية ليثيوم أيون قابلة للشحن (2,5 أو 5,0 أمبير ساعة)
9 زر تحرير للبطارية القابلة للشحن
10 البيان الضوئي لحالة شحن البطارية القابلة للشحن

- 1 الإطار الداعم
2 وحدة LED
3 جوفيف إدخال للبطارية القابلة للشحن
4 المقبض
5 إمكانية التثبيت على حامل ثلاثي

التي لم يدخل عليها أي تغيير والمقاس المناسبة تقلل من مخاطرة حدوث صدمة كهربائية.

- يجب عدم استخدام جهاز الشحن إلا في غرف جافة. ويجب تجنب حدوث اتصال بسوائل ومطر. تسرب ماء إلى داخل جهاز الشحن يزيد من مخاطرة حدوث صدمة كهربائية.
- يرجى منكم عدم القيام في أي حال من الأحوال بفتح جهاز الشحن. في حالة وجود خلل يرجى منكم إحضار جهاز الشحن إلى إحدى الورش المتخصصة.
- يجب عدم وضع أية أشياء على جهاز الشحن. ويجب عدم وضع جهاز الشحن على أسطح لينة. يوجد خطر حدوث حريق.

■ لا يجوز استبدال مصدر الضوء المركب داخل هذا المصباح إلا من قبل الجهة الصانعة أو خدمة العملاء التابعة لها أو شخص مؤهل بنفس القدر.

اللمبة عن العمل نتيجة وجود عطل أو الوصول إلى عمرها الافتراضي الأقصى. فيجب تغيير اللمبة بالكامل.

- لا تقم باستخدام مصباح العمل LED العامل ببطارية على الطريق.
- قبل القيام بأي إجراء على مصباح العمل العامل ببطارية (على سبيل المثال التركيب، الصيانة وغير ذلك) وأيضاً أثناء نقله وتخزينه، قم بخلع البطارية من مصباح العمل العامل ببطارية.
- لا تسمح للأطفال باستخدام مصباح العمل LED العامل ببطارية. فهو مخصص فقط للاستخدام المهني. يمكن للأطفال أن يعرضوا أنفسهم أو أشخاص آخرين للإصابة بدون قصد.
- يرجى منكم أن تقوموا دائماً بمراجعة والتأكد من أن جهد شبكة التغذية بالتيار الكهربائي مطابقاً لقيمة الجهد المذكورة على لوحة بيانات الطراز الخاصة بجهاز الشحن.
- قابس التوصيل بالكهرباء الخاص بجهاز الشحن يلزم أن يكون مناسباً لمقبس التغذية بالتيار الكهربائي. لا يسمح بإدخال أية تغييرات من أي نوعا كان على القابس. يجب عدم استخدام أية قوابس مهايئة سويًا مع أدوات عمل كهربائية مزودة بتأريض حماية. القوابس

بيانات تقنية

| DWL 2500 10.8/18.0 | | |
|---|----------------------|---|
| مصباح العمل LED العامل ببطارية | | طراز الجهاز |
| 2,5/10.8 4,0/10.8 6,0/10.8 | 2,5/18.0 5,0/18.0 | بطارية أيونات الليثيوم فولت/أمبير ساعة |
| Max. 30 حتياطي الطاقة: ساعتان عند 300/01% لومن | الساعات | مدة الإضاءة |
| 6500/5500/4500/3500/2500 | كلفن | درجة حرارة اللون |
| 3000/100% 2250/75% 1500/50% 750/25% 300/10% | لومن | التدفق الضوئي الكلي |
| 1,9 | كجم | الوزن حسب معيار «EPTA-procedure 01/2003» (بدون بطارية) |
| 120x230x240 | مليمتر | المقاس (الطول×العرض×الارتفاع) |

خطر نشوب حريق 
أدنى مسافة من الأغراض المضيئة 0,1 م.

من أجل أمانكم وسلامتكم

تحذير!

- قبل البدء في استخدام أداة العمل الكهربائية يجب قراءة والتصرف وفقا للتعليمات والإرشادات المنصوص عليها في:
 - إرشادات التشغيل هذه.
 - «تنبيهات الأمان والسلامة العامة» بشأن التعامل مع أدوات العمل الكهربائية في الكتيب المرفق (رقم المنشور: 315.915).
 - قواعد وأحكام الوقاية من الحوادث الواجبة التطبيق في موقع استخدام الجهاز.

الاستخدام المطابق للغرض المعد له الجهاز

- مصباح العمل LED العامل ببطارية DWL 2500 10.8/18.0 مخصص
 - للاستخدام التجاري في المصانع والورش.
 - للتحكم في الأسطح الكبيرة أثناء التلميع والطلاء والتنظيف وكذلك لموازمة الألوان
 - لإضاءة مكان العمل بشكل محدد،
 - لإضاءة الغرف.
- مصباح العمل LED العامل ببطارية DWL 2500 10.8/18.0 غير مناسب للإضاءة في حركة المرور.

إرشادات السلامة الخاصة بمصابيح العمل LED

العاملة ببطارية

تحذير!

- يجب قراءة واتباع كافة إرشادات وتعليمات السلامة الواردة في هذا الدليل. ارتكاب الأخطاء عند تطبيق الإرشادات التحذيرية والتعليمات قد يتسبب في حدوث صدمة كهربائية، حرق و/أو إصابات خطيرة. احتفظ بهذا الدليل بشكل جيد للاستخدام مستقبلا.
- لا تقم باستخدام مصباح العمل LED العامل ببطارية في محيط قابل للانفجار.
- لا توجه الضوء على الأشخاص أو الحيوانات، ولا تنظر بعينك مباشرة في شعاع الضوء، حتى ولو من مسافة بعيدة.
- لا تقم بكشف رأس المصباح أثناء تشغيل مصباح العمل LED العامل ببطارية. لأن رأس الإضاءة يسخن أثناء التشغيل ويمكن أن يتسبب في حدوث احتراقات إذا تراكمت السخونة.
- لا يمكن تغيير مصدر ضوء هذه اللمبة. إذا توقفت

المحتويات

- 1-ar الرموز المستخدمة في إرشادات التشغيل
- 1-ar الرموز الموجودة على الجهاز
- 1-ar من أجل أمانكم وسلامتكم
- 2-ar بيانات تقنية
- 3-ar نظرة عامة
- 4-ar إرشادات الاستعمال
- 6-ar الصيانة والعناية
- 6-ar تنبيه بشأن التخلص من المنتج المستهلك
- 7-ar إخلاء المسؤولية

الرموز المستخدمة في إرشادات التشغيل

تحذير!

يشير إلى خطر محقق بصورة مباشرة. عدم الالتزام باتباع التنبيه يمكن أن يؤدي إلى الموت أو إلى إحداث إصابات جسيمة جدا.

احترس!

يشير إلى موقف يحتمل أن يكون خطرا. عدم الالتزام باتباع التنبيه يمكن أن يؤدي إلى إحداث إصابات أو إلحاق ضرر أو تلف بأشياء.

تنبيه!

يشير إلى تلميحات مفيدة حول الاستخدام ومعلومات هامة.

الرموز الموجودة على الجهاز

للتقليل من خطر حدوث إصابات يجب قراءة إرشادات التشغيل! 

تنبيه بشأن التخلص من الجهاز القديم (أنظر صفحة 6)! 

لا تنظر في مجال الضوء! 

مصابيح للتشغيل الشاق IK07 

IP20 درجة الإحكام ضد توغل الغبار 2 والحماية من دخول الماء 0 (بطارية)

IP67 درجة الإحكام ضد توغل الغبار 6 والحماية من دخول الماء 7 (دون بطارية)



FLEX



FLEX-Elektrowerkzeuge GmbH
Bahnhofstr. 15
71711 Steinheim/Murr

Tel. +49 (0) 7144 828-0
Fax +49 (0) 7144 25899

info@flex-tools.com
www.flex-tools.com

491.012 / 10-2019 / Für Druckfehler keine Gewähr. Technische Änderungen vorbehalten.

